



# euro-serre MAXI-MUR och GOTHIC

(Standardutförande)

## Allmän information

Aluminiumprofilerna ligger paketerade i ett paket, glaset i ett och om du har valt isolerplast så ligger det i ett eller flera paket beroende på storleken på ditt växthus.

## Verktyg som behövs:

1. Vattenpass
2. Monteringsmejsel (ingår)
3. Fast/hylsnyckel 10mm
4. Skruvmejsel
5. Borrmaskin
6. Borr 4mm & 8mm

Dessutom bör man ha en medhjälpare under monteringsarbetet.

## DENNA SKRIFTLIGA BESKRIVNING KOMPLETTERAR DEN TECKNADE.

Läs igenom monteringsanvisningen innan du börjar montera ditt växthus och kontrollera att alla profiler är med i paketen.

Det underlättar monteringen om du lägger alla profilerna på t ex gräsmattan. Du får då en bättre överblick på att alla profiler, skruvar och detaljer är med och att de är rätt till antal.

Om du köpt ett lackerat hus; var försiktig så att du inte repar profilerna.

Om du köpt ett olackerat hus, packa så fort som möjligt upp det .

Det ska nämligen inte förvaras i plastemballaget p.g.a.

**att det kan bli missfärgningar.**

## Aluminiumsockel & grund

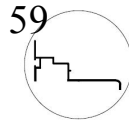

**euro-serre** Bottenprofilen levereras färdigkapad.  
Stenar och betong för att tillverka muren ingår inte.  
Inte heller skruv för förankring av murprofilen i muren ingår.

**OBS!** Notera att måtten angivna i monteringsanvisningen är yttermått på muren och med en enkeldörr centrerad i gaveln. För någon annan dörr eller dörrplacering erhåller du måtten på muren av din säljare.

### Sockel på murad grund

Börja först med att lägga ut bottenprofilerna på muren.  
Se till att längden på ytterspetsarna på den delade profilen som ska ligga där dörren sitter har samma längd som motsvarande den hela profilen har.

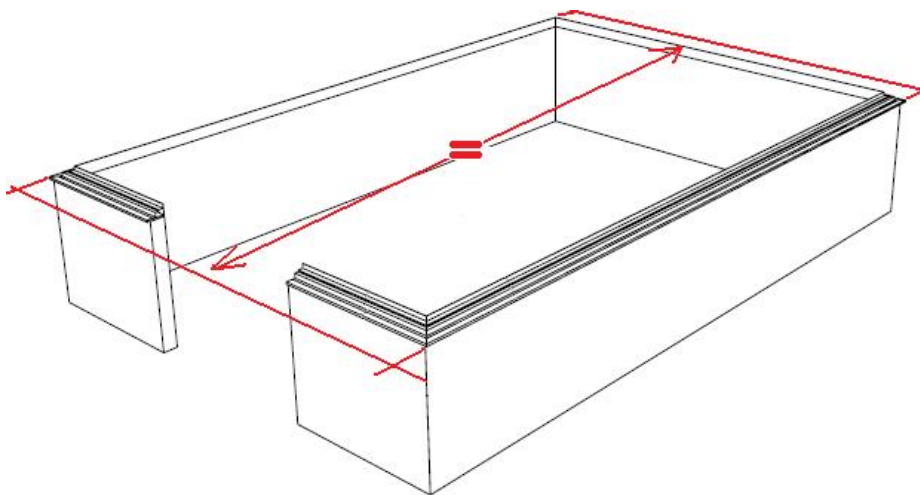

Detta är viktigt för att få riktiga diagonalmåtten och för att dörren ska kunna passas in i dörrhålet.

*OBS! Fäst inte fast murplåten i muren förrän dörren är provad i dörröppningen.*

Se i detta häfte ” **Montering av dörrar**”.

## Nockdekoration (finns som tillval till Maxi-Mur men ingår till Gothic)

Nockdekorationen bör förberedas innan monteringen av växthuset görs. Det underlättar vid montering.

Kontrollera först så dekorationsbitarna stämmer med längden på taknocken. I något fall kan man behöva kapa av lite i änden med t.ex. en bågfil. Det kan också vara så att det hamnar inskjutet en liten bit i var ände av nocken (se på den tecknade anvisningen som följer med nockdekorationen).

Detta beror på storleken på växthuset.

Tänk på att de två delarna av nockdekorationen som är något högre placeras i ytterkanterna.

Lägg en tunn sträng silikon i skåran på ovansidan av nocken.

För dekorations-delarna på plats.

Lägg rikligt med silikon på var sida om dekorationen.

Justera efterhand så dekorationsbitarna hålls raka tills silikonet har härdat.

## Hörn stolparna

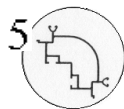

Sätt bultarna i sockeln och skruva på muttrarna en liten bit, trä sedan hörnprofilen på bultarna.

**OBS!** Var noga med att kontrollera så att du får rätt hörnstolpe vid rätt hörn. Det finns ett spår i ovankanten på hörnstolpen.

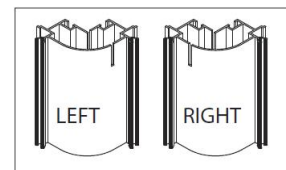

*Detta spår ska löpa parallellt med växthusets långsida.*

## Övre sidoprofiler & takränneprofiler



Börja med att montera övre sidoprofilerna. Sätt i en bult och mutter i varje ände på profilen och sätt profilen på plats i hörnstolparna.

Var noga med att du får den profil som är märkt med dörr på den sidan där du skall ha dörren

Montera sedan takränne profilerna på samma sätt som sidoprofilerna.

Takränne profilens bredaste kant ska ligga i hörnstolparnas skåror.

## Dörrstolpar, Vägghöjningar & snedstag

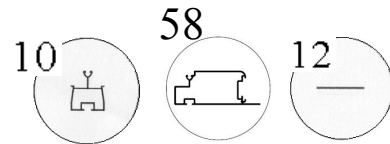

Dörrstolparna placeras som på bilden i monteringsanvisningen. Var noga med att pilen (ser ut som ett V) på plåtbläcket till gångjärnen pekar åt rätt håll.

Bilden visar en högerhängd dörr.

Har du en vänsterhängd dörr eller en dubbel slagdörr ska pilarna peka åt andra hållet än vad bilden visar (gäller vänster dörr på dubbeldörren).

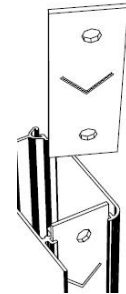

Börja sedan med att fästa en bult i varje hål i sockelprofilen, montera sedan vägghöjarna genom att trä på profilen på bulten i sockeln, trä i en bult i profilens ovkant och fäst den i rännprofilen.

Gör likadant med de övriga vägghöjarna.

Montera snedstagen enligt bilden. Totalt 8st, (två i vardera gaveln och två på vardera långsidan).

## Gaveltakprofiler & nockprofil

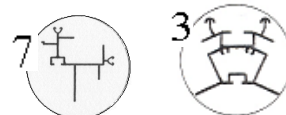

Montera en bult och mutter i varje hål på rännprofilen, montera sedan gaveltakprofilerna enligt bilden.

Låt sedan dessa vila mot varandra.

Sätt i bult och mutter i ytterhålen på nocken, lyft sedan nocken på plats i gaveltakprofilerna och spänn bultarna.

**Obs! I detta moment måste man vara två personer.**

## Gavelmittstag,nockstag & takprofiler

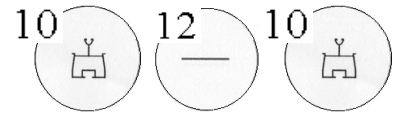

Börja med att fästa nockstagen i nockens ytterkanter, fäst dem sedan i rännprofilen (vid fjärde stolpen). Sätt i en bult med mutter i varje hål i takerännprofilen. Montera sedan takprofilerna enligt bilderna.

Där nockstaget är fäst får man lossa muttern för att montera fast takprofilen med denna.

Fäst sedan gavelmittstaget i ovanprofilen (profil nr. 4) med bult och mutter.

Trä i två bultar i ovankant på gavelmittstaget och fäst L-bläcket i denna samt i nocken. (Är växthuset lackerat så är det vanligt att L-bläcket redan finns fastskruvat på gavelmittstaget) enligt bilderna i monteringsanvisningen.

Nockrörstaget (nr. 27) .

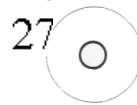

## Montering av dörrar

Montera dörr enligt monteringsanvisningen för dörren.

Var noga med att pilen (ser ut som ett V) på plåtbläcket till gångjärnen pekar åt rätt håll.

Bilden visar en högerhängd dörr.

Har du en vänsterhängd dörr eller en dubbel slagdörr ska pilarna peka åt andra hållet än vad bilden visar (gäller vänster dörr på dubbeldörren).

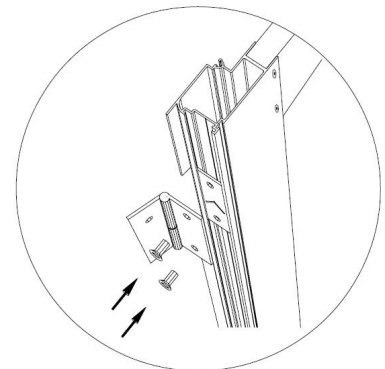

Skruva fast gångjärnen i plåtbläcken (både i dörr och i karm) och justera dörrarna i höjdlid så att de inte tar i någonstans, varken i den övre eller undre profilen.

Provstäng dörren/dörrarna.

Går detta felfritt kan du nu skruva fast sockeln i muren.

Har du en dubbeldörr och dörrarna slår i varandra när du stänger dem, börja med att lossa skruvarna till karmstolparna och skjut ut dessa.

Vid behov kan man även vara tvungen att bredda hålen i den övre gavelprofilen Nr.4. När dörrarna går felfritt kan du nu skruva fast sockeln i muren.

Det är därför det är viktigt att inte skruva fast bottenprofilen i muren tidigare.



Till dubbeldörren följer det med två stycken skjutlås.

Dessa ska monteras på den dörr som inte har något handtag, en upp och en ner som låses mot profilerna.

Den medlevererade hållaren till skjutlåset som låsregeln ska gå in i, ska inte användas.

### Montering av öppningsbara fönster

Sätt i den medföljande specialgummilisten i den nedre fönsterprofilen enligt bild i monteringsanvisningen.



Även en mutter ska föras in i spåret.

Notera att sprängkissen visar den övre fönsterprofilen nere till vänster.

Se till så att ”tappen” på gummilisten vänds utåt som bilden visar.

Det är även vanligt att man byter plats på fönstrets sidoprofiler.

Studera bilden noga så de kommer på rätt plats från början.



Den längre kanten på profilens undersida ska vara vänd inåt fönstret (inringad i bilden till höger).

Montera ihop delarna.

Montera fönsterluckan i taket som skisserna visar.

Har mannockdekoration till växthuset så måste man skjuta in fönstret från gaveln.

Fönstren kan inte placeras bredvid varandra.

## Glas och isolerplast montering.

Glaset monteras genom att man sticker upp glaset i den övre profilen och sedan för man in det mellan sidoprofilerna.

Om det verkar vara för smalt avstånd mellan sidoprofilerna, kan man lossa lite på muttrarna på insidan och föra isär profilerna, så det blir lite spelrum.

Glöm inte att efterspanna muttrarna.

Börja med att montera glaset i gavelspetsarna, därefter i väggarna och till sist i taket.

Montera skivorna i taket med början ytterst på ena taksidan.

Sätt sedan fast skivan på motsvarande sida.

Gå vidare till nästa sektion.

Tillsammans med fönsterprofilerna levereras profil nr 21.

Den skruvas fast med ”twist-in bult” mellan takprofilerna under fönstrets placering.

Takskivan som placeras under fönstret ska vila på profilen.

Till Gothic ska det dessutom sitta en takprofil på mitten av profil nr 21.

Denna ska bara skruvas fast i nederkant.



Fäst glaset med en gummilist enligt bilder.



De olika gummilisternas placering finner du i monteringsanvisningen.

Det finns två olika gummilister.

Dubbellisten ska sitta i hela växthuset förutom i dörren och i karmstolparna där enkellisten ska sitta.

Börja med att fästa gummilisten från ovankant och tryck i den neråt.

Gummilisten skall vara ca 3cm för lång, då den kommer att krympa något på längden.

Överflödet rekommenderar vi att man lämnar i *nederkant*, för att undvika att gummilisten leder in regnvatten i profilen.

## VÄXTHUS MED GLAS

Växthusen levereras med härdat glas.

Det innebär att man måste vara extra noga så att man inte kantstöter glasrutorna.

Stöter man emot en hörna på en ruta så finns risk för att glaset krossas.

## VÄXTHUS MED ISOLERPLAST

Används isolerplast ska aluminiumtejp fästas i ovankant på alla plattor.

Tejpen viks om kanterna så den fäster på båda sidorna för att täta luftkanalerna.

En tätningprofil i plast placeras i nederkant på **väggskivorna**.

I nederkant på **takskivorna** ska dräneringstejpen fästas.

Gör på samma sätt som med aluminiumtejpen.

Till takskivorna ska även, förutom dräneringstejpen, en medföljande olackerad u-profil i aluminium fästas.

”Tappen” på u-profilen ska ligga neråt mot växthusets rännprofil så att skivan inte kan kasa ner.

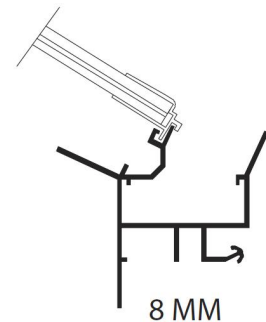

Till isolerplastskivan i fönsterluckan ska aluminiumtejp fästas i ovankant och u-profil i aluminium i nederkant.

Läs mer i monteringsanvisningen som ligger i paketen med isolerplast skivorna.

Isolerplastskivorna placeras sedan i växthusets stomme precis som med glaset.



## Extra förstärkning och skarvningsdelar

Till de större växthusen levereras även förstärkningsprofiler samt delar till att skarva ihopnockprofilen och takrännprofilerna.

Dessa finns specificerade längst ner i listorna.

En tecknad beskrivning på hur detta ska monteras följer med till de växthus som berörs.

Nedan följer ändå en kortfattad beskrivning i text och bild.

Tacknocken skarvas ihop med en fyrkantsprofil (även en u-profil har levererats).



För skarvningsdelen halvvägs in i den ena nockprofilen och för ihop med den andra nockprofilen.

Borra skruvhål genomnocken och skarvningsdelen, två på var sida om skarven och skruva enligt bilden.

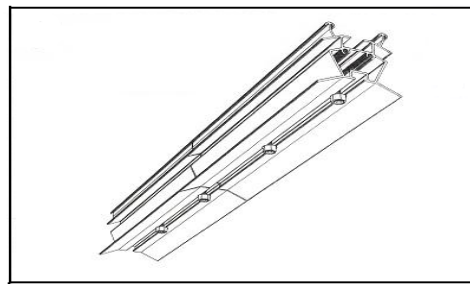
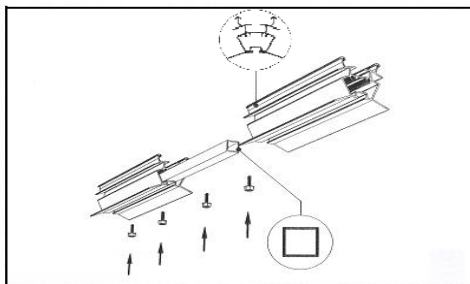

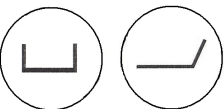
Takrännan skarvas med en u-profil och en vinkelprofil. 

U-profilen monteras i takrännan på samma sätt som nockskarvningen.

Täta med silikon.

Borra hål i vinkelprofilen.

De ska passa till de invändiga skårorna på vägg/takprofilerna, och skruva fast vinkelprofilen på insidan av takrännan. Allt enligt bilderna.

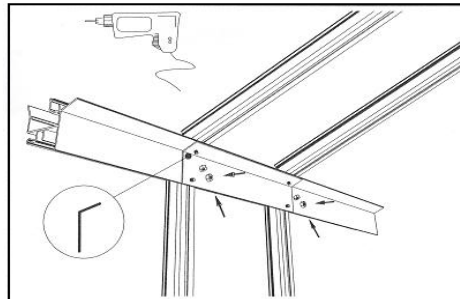
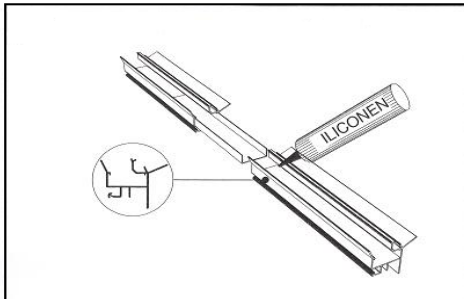

### Snedstag för förstärkning

För att ytterligare förstärka skarvningen i takrännorna, ska 4st snedstag monteras i taket.

De ska placeras som ett kryss ovanför skarvarna och fungerar då som en avlastning för skarvningen.

Se bild.

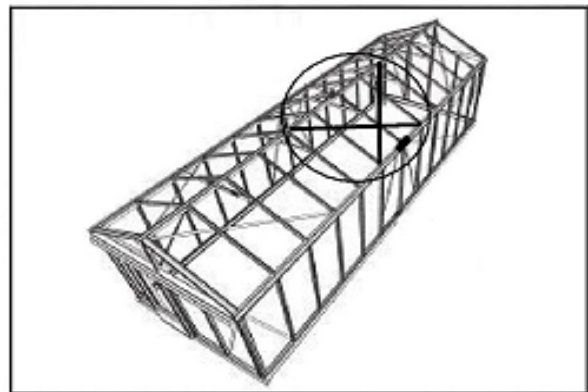

## U-profil för förstärkning av tak



En u-profil, haneband, fästs mellan takstolarna samt mellan takprofil och väggprofil för att förstärka takets bärighet på de större växthusen.

U-profilen ska placeras i växthuset enligt bilderna nedan.

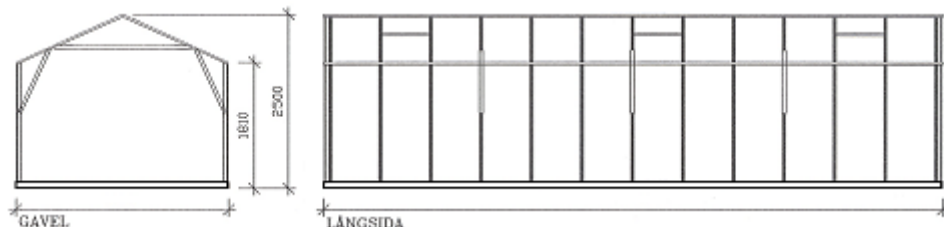

Håll u-profilen på plats mellan takstolarna och borra hål igenom u-profilen och takprofilen, även på den motsatta sidan.

Skruva fast med samma sorts skruv som används för att montera ihop fönstren (16mm).

U-profilen hålls på plats med totalt 4st skruv.

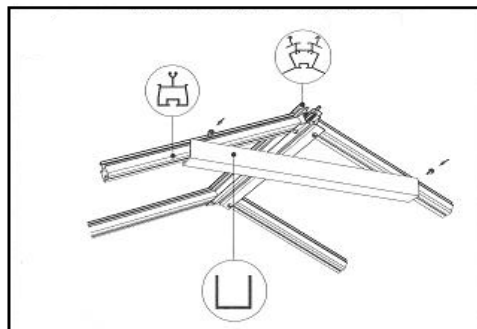

## Rörbevattning, stuprör och ändlock

Montera rörbevattning, stuprör och ändlock enligt bilderna.

Det långa röret går från hängrännan ner till bottenprofilen.

Avsluta med en böj.

Borrar och skruvar fast hållaren med en klämma över, och sätt dit det korta röret ca 65mm långt och en ny rörböj på den.

Avsluta med att sätt dit det mellersta röret, borra och skruva fast den öppna hållaren i muren för att hålla röret på plats.

***Nu är ditt växthus klart!  
Glöm inte att efterspanna alla muttrar!***

## Vintersäkring

Vi rekommenderar att Ni gör följande för att säkra Ert växthus om vintern:

1. Ligger det mycket snö på taket, skall man skrapa ner den.  
Tänk på att blöt snö väger mer än torr.  
Är möjligheten för vintertillsyn dålig, kan man ytterligare vintersäkra genom att placera en stötta i mitten av växthuset upp mot taknocken.
2. Man bör vidta försiktighetsåtgärder mot ev. nerstörtande snömassor.
3. Har man automatiska fönsteröppnare monterade ska man skruva bort cylinderkolven inför vintern och förvara kolven svalt eftersom den ska skyddas från frost (gäller inte Bayliss fönsteröppnare).
4. Spärra fönstren och dörren så att vinden inte kan blåsa upp dem och medföra skador på huset.

## GARANTIER

Garantin gäller i 12 år från fakturadatum.

Willab Garden ersätter fel som hänför sig till konstruktion, bearbetning eller material.

Garantin täcker inte glas.

Garantin bortfaller om inte huset är korrekt monterat.

Ligger det tung snö som överbelastar taket ska det skrapas ner.

Man ska vidta försiktighetsåtgärder mot eventuellt nerstörtande snömassor och vintersäkra genom att stötta taket mitt i huset.

Spärra fönster och dörr så att vinden ej kan blåsa upp dem.

Vid reklamation ska du omedelbart kontakta Willab Garden.

Specificera skadans omfattning med hjälp av monteringsanvisningen.

Du kan vid köp av växthus även teckna en unik försäkring hos oss.

Vid frågor kontakta våra säljare.

## RESERVATIONER

Willab Garden och våra underleverantörer förbättrar och utvecklar ständigt produkterna.

Vi förbehåller oss därför rätten till konstruktionsförändringar.

Vi reserverar oss dessutom för eventuella tryckfel, samt avvikelser

i färgåtergivning av trycktekniska skäl i våra kataloger, broschyrer, annonser och internetbutik.

Lycka till med ditt växthus!