



7121DK



---

**WG 70**

Fast glasparti til udestue

**Willab**  **Garden**<sup>®</sup>

# Indholdsfortegnelse



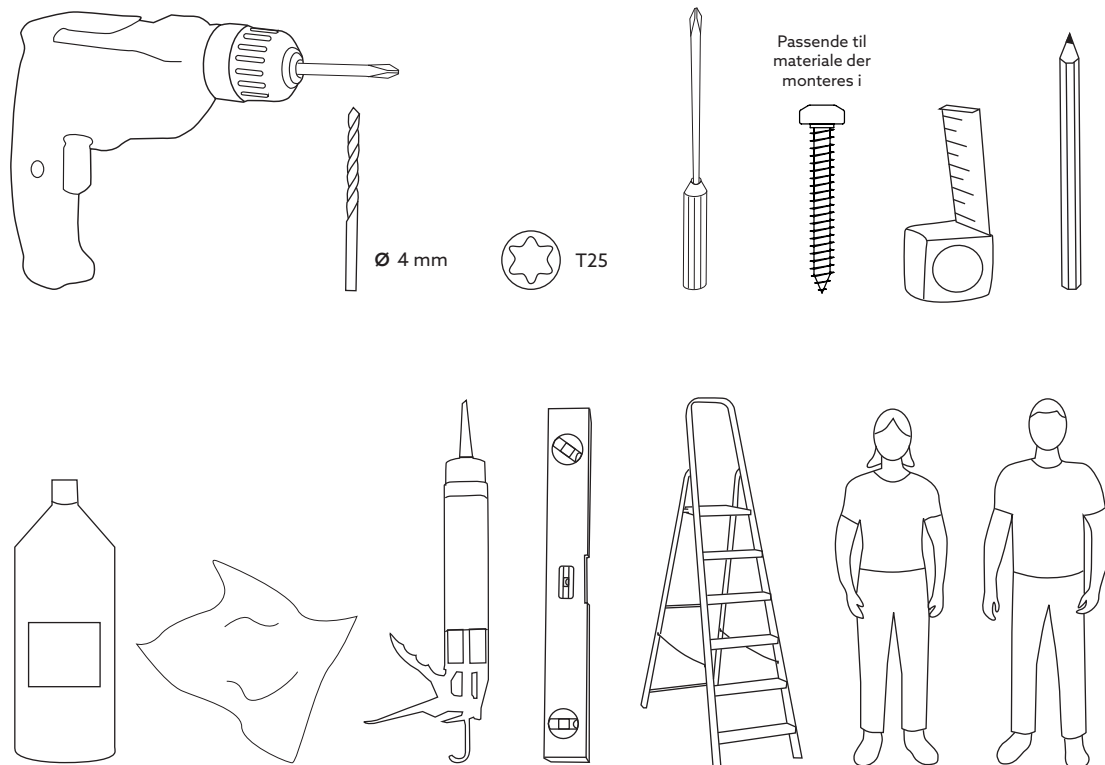

Før montering	3
Værktøj	3
Komponenter	4
Faste partier	4
Detaljeoversigt	5
Montering	6-11
Placering	6
Forankringsprofil	7
Vandnæse og panelprofil	8
Væg/vindue	9
Dækprofiler	10
Tætning af parti	11
Vedligeholdelse	12
Vigtigt at huske	12
Kontaktoplysninger	12

# Før montering

- Læs hele monteringsvejledningen, inden du påbegynder monteringen! Hvis anvisningen ikke følges, fungerer produktet måske ikke optimalt, og garantien vil ikke være gældende.
- Willab Garden forbeholder sig ret til at foretage ændringer i materialer, konstruktion og design.
- I monteringsvejledningen ser vi altid på partiet udefra, hvis intet andet angives.
- Ved fugning anvendes for eksempel MS Polymer.
- Til forankring på facaden og fundamentet skal du bruge en skrue, der er tilpasset underlaget. Denne skrue er ikke inkluderet.
- Vi anbefaler at benytte en fagmand til metalinddækning. Fagmanden skal altid konsulteres, inden monteringen påbegyndes, for at opnå maksimal tætning.
- Spænd alle skruer forsigtigt.
- Der kan forekomme en vis lækage ved f.eks. kraftig vind i kombination med nedbør.
- Alt byggemateriale, inventar og udstyr skal være beregnet til udendørsklima.
- Willab Garden anbefaler aldrig bræddegulve med fuger eller sugende træmateriale som fx spånplader i udestuekonstruktionerne.

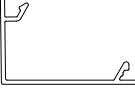
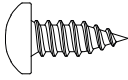
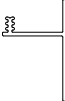

# Komponenter

Det.nr	Profil	Art.nr.	Beskrivelse	Antal
1		Se nedenstående tabel	Fast parti	1
2		1702Y61	Forankringsprofil	4
3		1703Y61	Dækprofil til forankringsprofil	4
4		9898	Skrue 4,8X13	1 stk. / hul i forankringsprofil
5		1704Y61	Panelprofil	3
6		1705Y61	Vandnæse	1

- Y = farve: 9 = hvid  
5 = sort

## Faste partier

### Standardstørrelser

- Fast vindue Bredde: 750 mm & 900 mm  
Højde: 310 mm & 1200 mm
- Fast væg Bredde: 310 mm, 750 mm & 900 mm  
Højde: 2000 mm

		Højde		
		310	1200	2000
Bredde	310			7510YSC
	750		7411YSC	7511YSC
	900	7410YSC	7412YSC	7512YSC

- Y = farve: V = hvid  
B = sort

# Detaljeoversigt

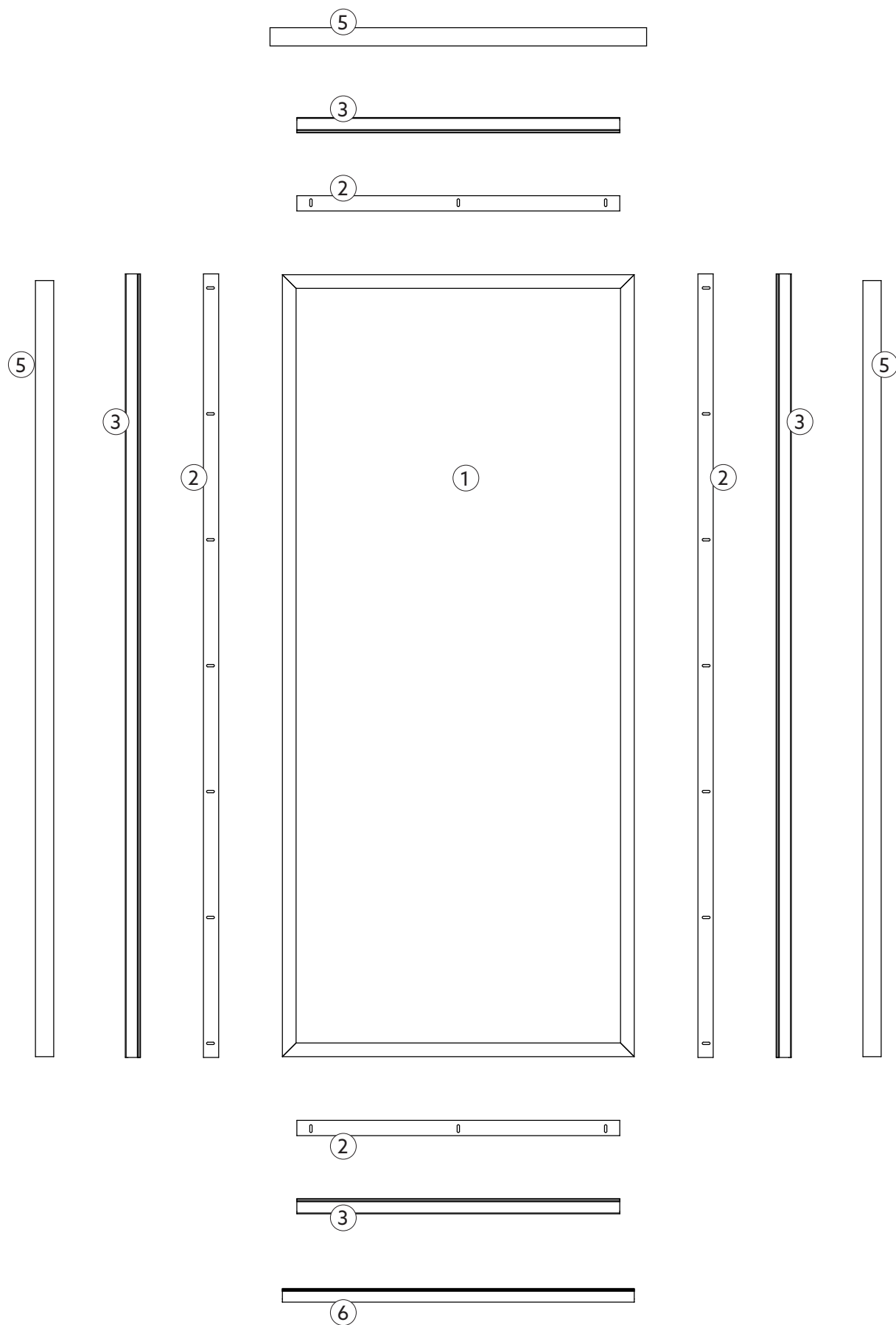

# 1. BESTEM PLACERING AF FAST PARTI

Faste partier kan monteres på to forskellige måder, afhængigt af det ønskede slutresultat.

- Kant til kant med konstruktionens yderside.
- Forskudt indad i konstruktionen.

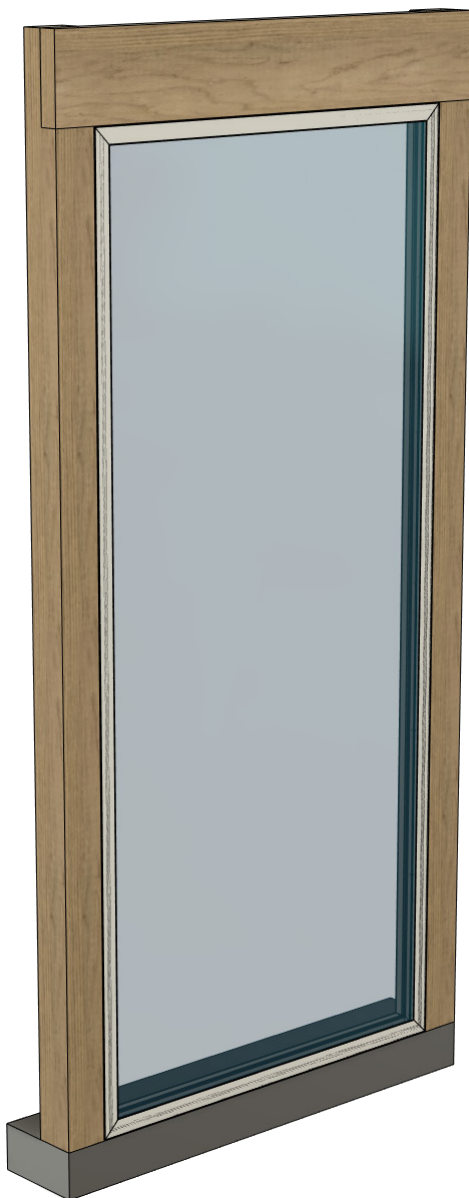

## Montering kant til kant

- Forankringsprofilerne monteres 28 mm fra strukturens yderkant.
- Tættes med fugemasse og eventuelt nedenstående alternativ.
- Muligt med tilvalg af vandnæse og/eller panelprofil.
- Det er muligt at montere egen foringsprofil udenpå.

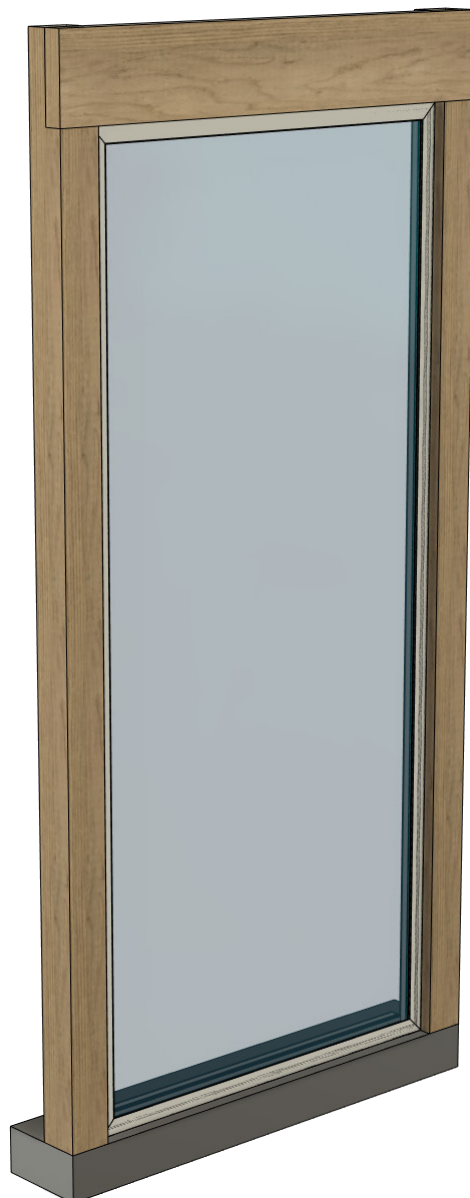

## Montering forskudt X mm ind i konstruktionen

- Forankringsprofilerne monteres i en valgfri afstand (28 mm + X mm) fra strukturens yderkant.
- Tættes med fugemasse.
- Ikke muligt ved tilvalg af vandnæse og/eller panelprofil.

## 2. MONTERING AF FORANKRINGS-PROFILER

- Start altid med de lodrette forankringsprofiler (2).
- Skru forankringsprofilerne fast med skruer, der passer til underlaget.
- Fug rigeligt på ydersiden af samlingerne mellem forankringsprofilerne og konstruktionen.

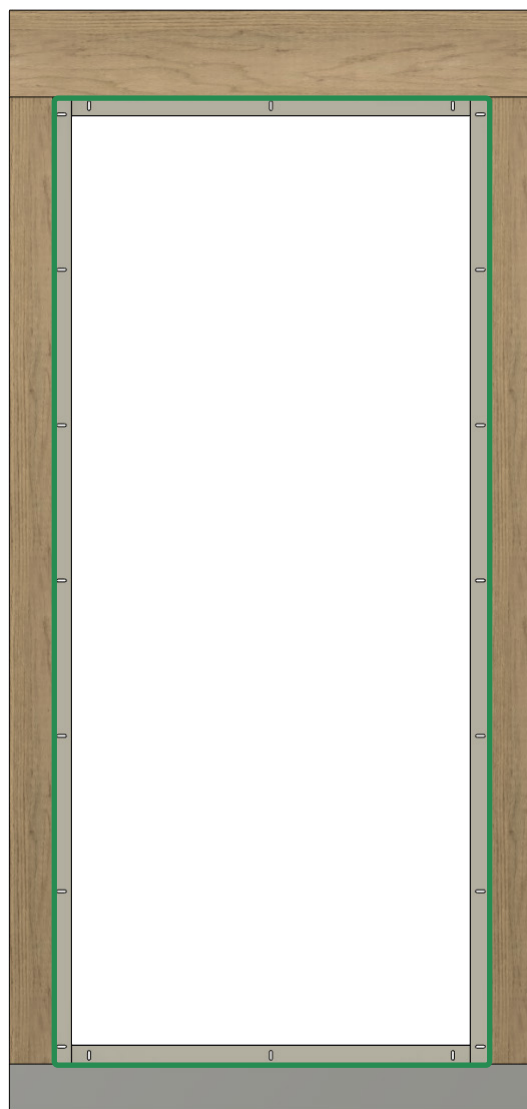
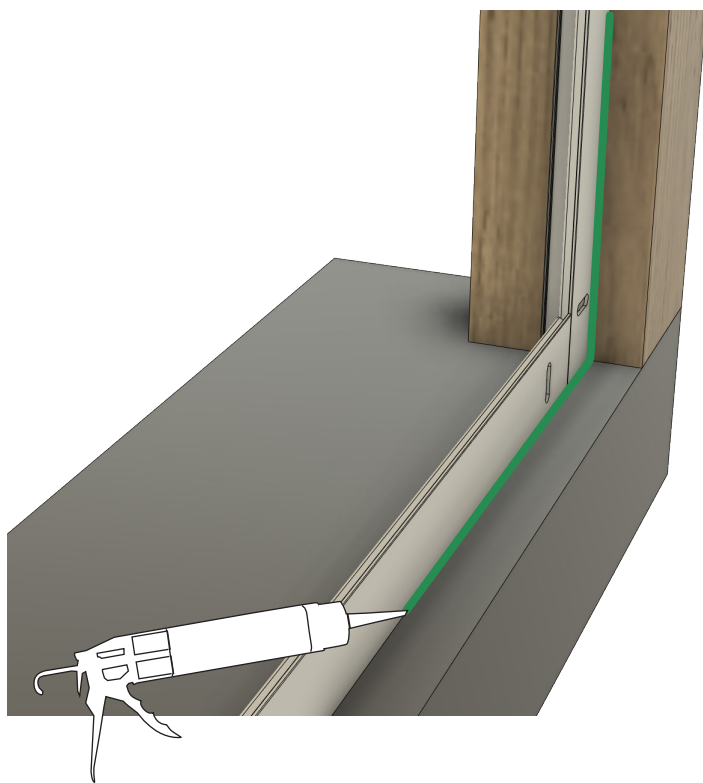
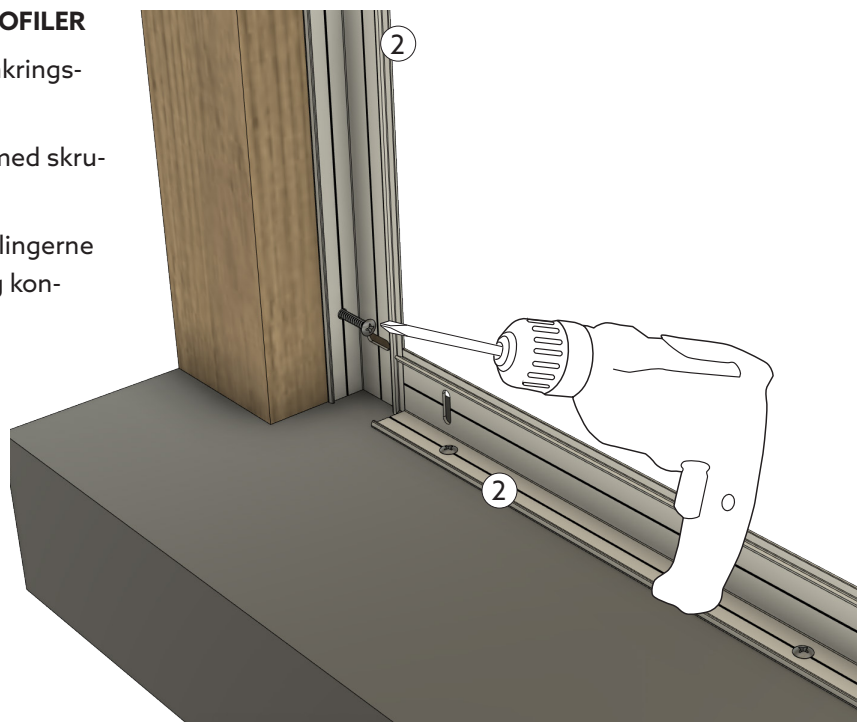

### 3. VALGFRI VANDNÆSE OG PANELPROFIL

Valgfri vandnæse (6) og/eller panelprofil (5), monteres på det faste parti (1) før monteringen.

- Fug mellem profil og parti.
- Tryk vandnæsen på plads.
- Pres panelprofilerne på plads, idet du altid starter med en langside og fortsætter rundt om partiet.
- Sørg for, at panelprofilerne mødes korrekt i hjørnerne.

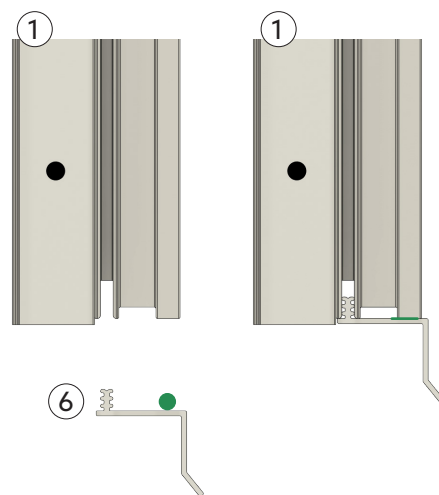
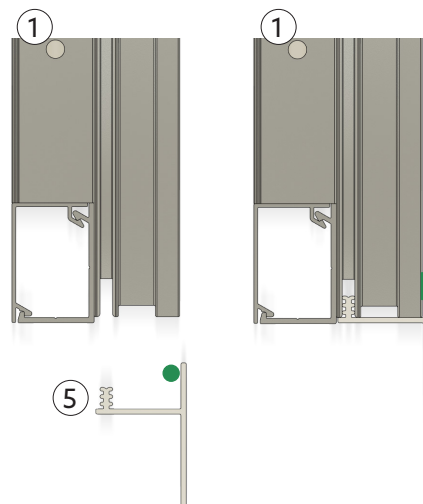
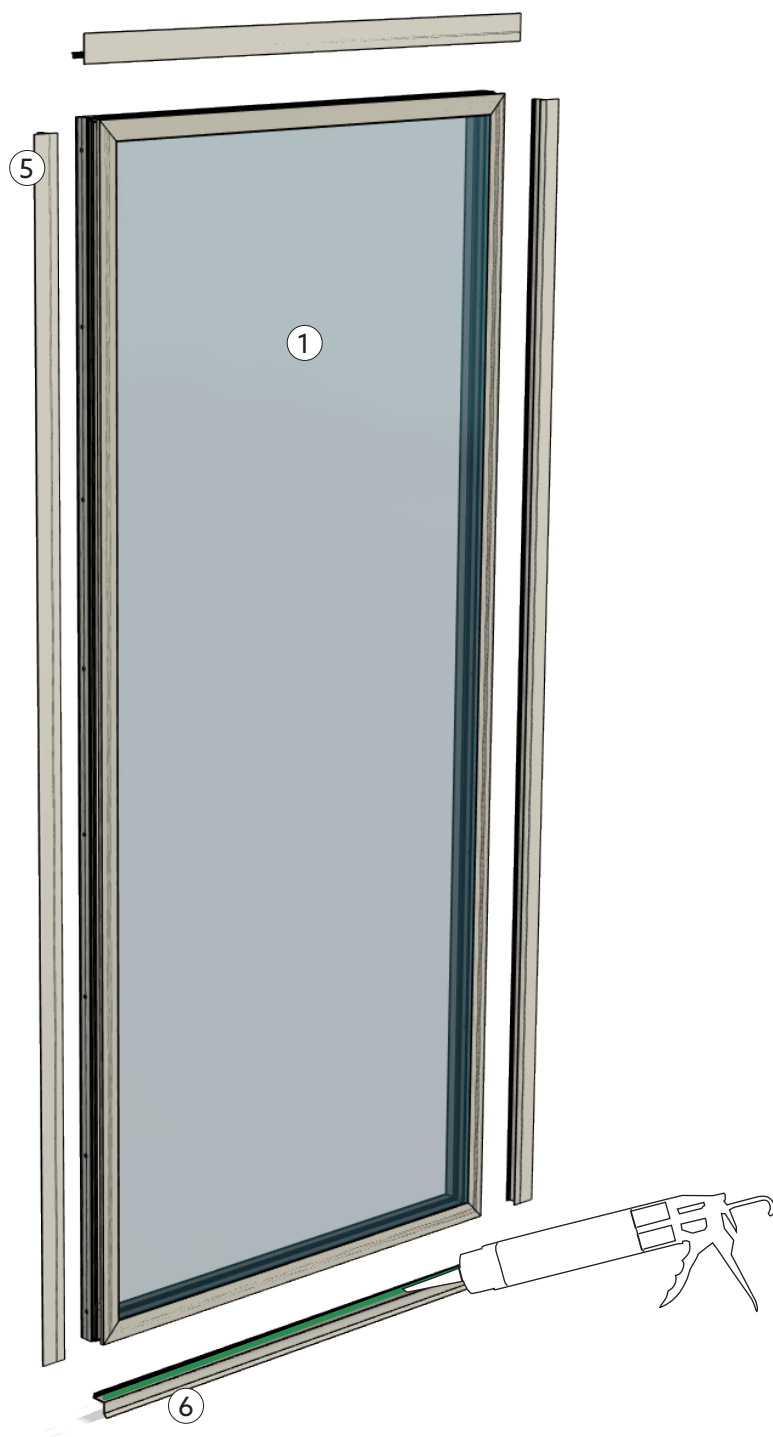



## 4. MONTERING AF FAST PARTI

- Placer partiet (1) mod ydersiden af forankringsprofilerne.
- Ved tilvalg af vandnæse og/eller panelprofil fuges imellem disse og strukturen før montering.
- Forbor 4 mm i partiet gennem alle hullerne i forankringsprofilerne.
- Skru partiet fast indefra med skrue (4).

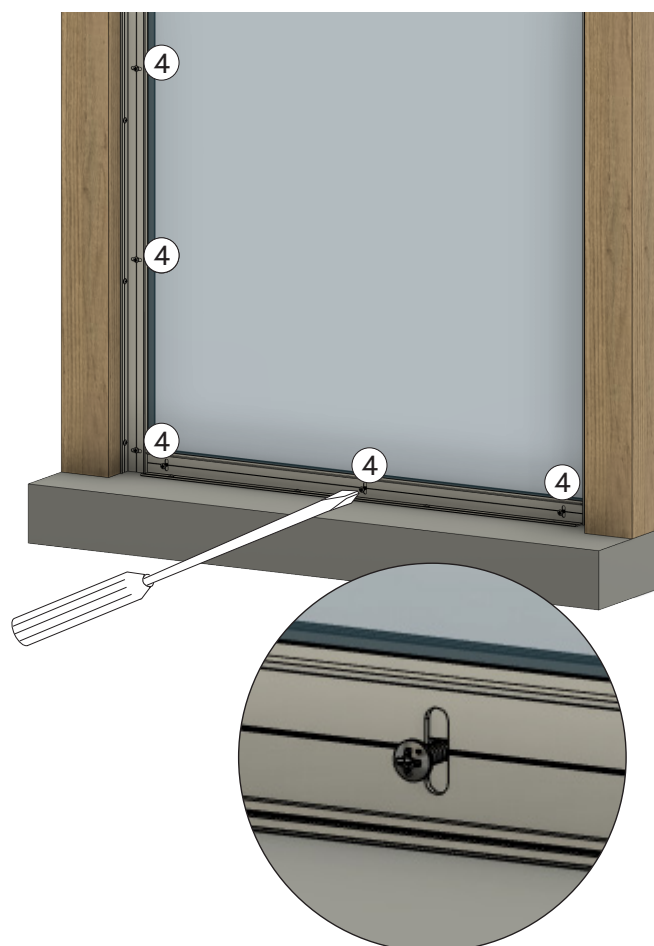
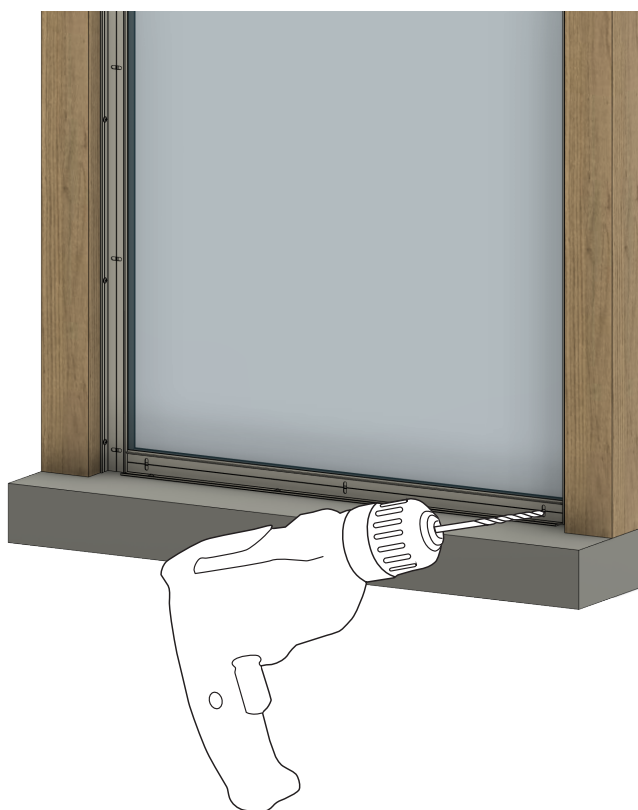

## 5. MONTERING AF DÆKPROFILER

- Monter dækprofilerne (3) på indersiden ved at klikke dem ind i forankringsprofilerne.
- Begynd altid med siderne og fortsæt med top og bund.



## 6. TÆTNING AF PARTIET

- Forsegl ved at fuge udvendigt, i samlingen mellem partiet og konstruktionen, langs hele partiet.
- Dette gælder ikke ved tilvalg af panelprofiler.

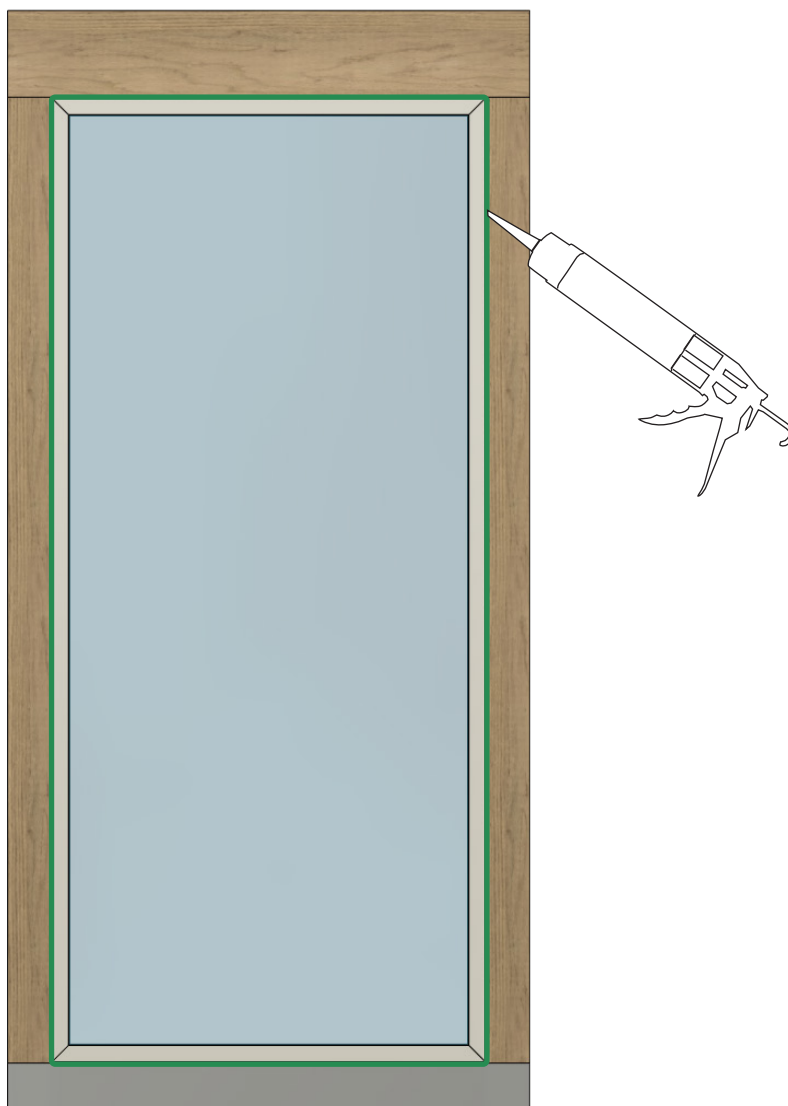

# Vedligeholdelse

## Glas

- Glas skal rengøres som almindeligt glas.
- Anvend et almindeligt middel til vinduespudsning, rigeligt med vand og en blød, fnugfri klud eller gum-miskraber.
- Husholdningssprit eller acetone kan opløse vanske-lige pletter. Sidol, Häxan, Brillo eller et andet skån-somt pudsemiddel kan polere andre vanskelige plet-ter væk. Pudsemidlet fjernes med husholdningssprit. Derefter vaskes glasset som sædvanligt.
- Undlad at anvende en skraber, metalgenstande eller ståluld til at fjerne vanskelige pletter.

## Vigtigt at huske

### Fjernelse af mærker fra sugekopper

Mærker fra sugekopper kan forekomme på glasoverflader. De stammer fra blødgørende midler/gummirester efter sugekopper ved fremstilling af glasset. Dette anses ikke som en fejl på vores glasoverflader. Mærkerne forsvinder med tiden efter normal slitage og rengøring. Mærkerne kan fjernes umiddelbart efter montering med et fint polermiddel, fx Biltemas Polish (Art.nr. 36-84). Beskyt plast- og gummideler med tape, og påfør aldrig tape på en varm overflade.

### Tætning mod konstruktion

Forankring og forbindelse til terræn og facade løses af kunden.

### Undgå kondens

Hvad enten man har valgt almindeligt glas, energiglas eller termoglas, kan man få kondens på ruderne. Kondens skyldes, at kolde overflader og kold luft holder dårligere på fugt end varme overflader og varm luft. I visse tilfælde kan kondens være et engangsfænomen, i andre tilfælde skyldes den mere langvarige fugtproblemer. Vi har herunder angivet de mest almindelige problemer og forslag til afhjælpning.

### Fugt fra huset

Når man åbner døren mellem hus og udestue, strømmer varm, fugtig luft ud i udestuen. Hvis luften derude er kolde, kondenseres fugten på de koldeste overflader. Afhjælpning: Ventilér/luft ud.

## Aluminiumsprofiler

- Anvend mild sæbe, opvaskemiddel eller blot almin-deligt vand til at rengøre profiler.
- Fjern snavs, der kan beskadige profilerne.
- Ved eventuel farveudfældning fra gummilisten på profiler og skelet anvendes limvask til rengøring.

### Fugt fra mennesker

Mennesker afgiver meget fugt, og er flere mennesker samlet, kan det være årsag til dug på ruderne. Afhjæl-pning: Ventilér/luft ud.

### Fugt fra planter

Også planter afgiver meget fugt, og hvis man vil anvende udestuen som kombineret drivhus/udestue, kan man få problemer med kondens. Afhjælpning: Mekanisk ventila-tion med f.eks. en badeværelsesventilator eller lign.

### Dårligt vejr

Hvis der falder meget nedbør inden for en kort periode, samtidig med at temperaturen falder hurtigt, kan denne kombination forårsage dug. Ingen forholdsregler: Proble-met løser sig selv, når vejret ændrer sig.

### Jordfugt

Har man et åbent lag af træbjælker og fugtigt terræn, kan jordfugten trænge op i udestuen. Afhjælpning: Anvend makadam eller sand under bjælkelaget. Der skal desuden lægges plastfolie i sand- eller makadamlaget som "damp-spærre". Alternativt kan man tætte gulvet.

### Fugt fra betonplader

Det tager meget lang tid for en betonplade at tørre helt (mellem 1 og 2 år afhængigt af ydre omstændigheder). I den tid afgiver pladen fugt, som kan give dug. Afhjæl-pning: Ventilér fugten væk, og opvarm udestuen, når det er koldt, for at fremme udtørningsprocessen. Undlad at dække gulvet, da det holder på fugten.

