

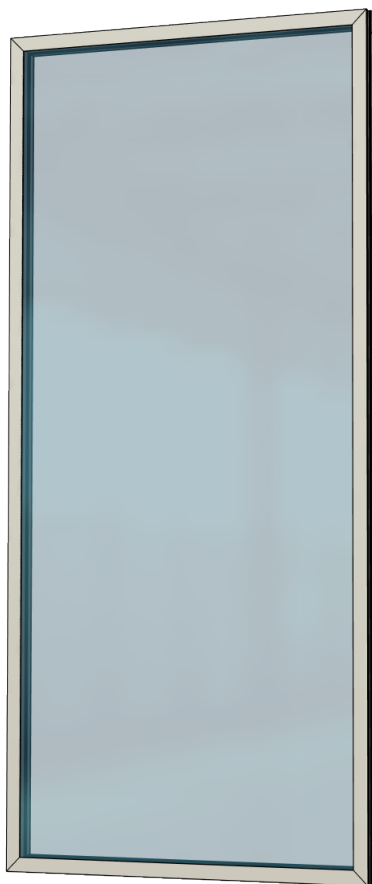

7121FI



---

**WG 70**

Kiinteä lasielementti lasiterasseihin

# Sisällysluettelo



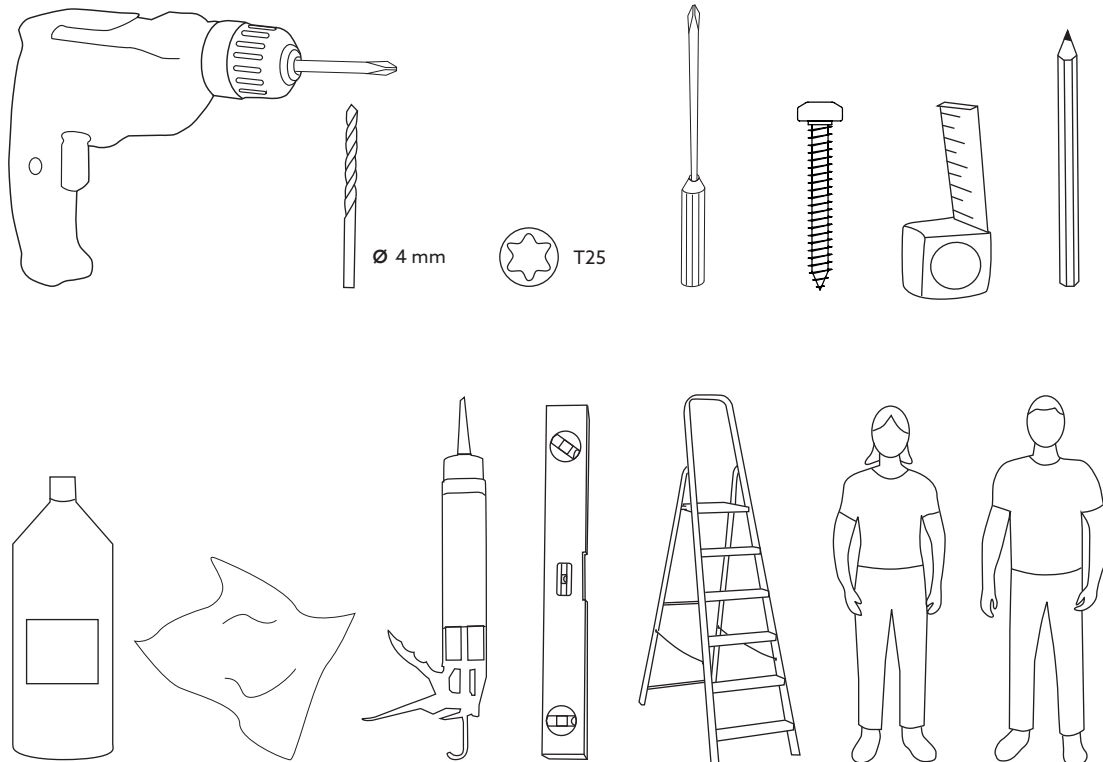

Ennen asentamista	3
Työkalut	3
Osat	4
Kiinteät elementit	4
Räjätyskuva	5
Asentaminen	6-11
Sijoittaminen	6
Kiinnitysprofiili	7
Tippa- ja vuorausprofiili	8
Seinä/ikkuna	9
Peitelista	10
Tiivistä elementti	11
Hoito-ohjeet	12
Tärkeää	12
Yhteystiedot	12

# Ennen asentamista

- Lue koko asennusohje ennen asennuksen aloittamista! Jos ohjeita ei noudateta, tuote ei välttämättä toimi optimaalisesti, eikä takuu ole voimassa.
- Willab Garden pidättää itsellään oikeuden muutoksiin materiaalissa, rakenteessa ja muotoilussa.
- Asennusohjeissa elementtiä tarkastellaan aina ulkopuolelta, ellei toisin mainita.
- Käytä saumausaineena esimerkiksi MS-polymeeria.
- Käytä julkisivuun ja perustuksiin kiinnittämiseen alustaan sopivia ruuveja. Ruuvit eivät sisälly toimitukseen.
- Suosittelemme ammattilaisen käyttämistä peliteissä. Ota aina yhteyttä ammattilaiseen ennen asennuksen aloitusta, jotta varmistetaan paras mahdollinen tiiviys.
- Kiristä kaikki ruuvit huolellisesti.
- Vuotoja voi esiintyä esim. voimakkaalla tuulella ja sateella.
- Kaikkien rakennusmateriaalien, sisustuksen ja varusteiden tulee olla tarkoitettu ulkokäyttöön.
- Willab Garden ei koskaan suosittele puuponttilattia tai imukykyistä puumateriaalia, kuten lastulevyä, lasiterassirakenteisiin.

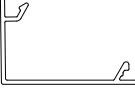
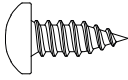
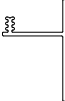

# Osat

Osanro	Profili	Tuotenro	Kuvaus	Määrä
1		Katso alla oleva taulukko	Kiinteä elementti	1
2		1702Y61	Kiinnitysprofili	4
3		1703Y61	Kiinnitysprofilin peite- lista	4
4		9898	Ruuvi 4,8X13	1 kpl / reikä kiinnitysprofilissa
5		1704Y61	Vuorausprofili	3
6		1705Y61	Tippaprofiili	1

- Y = Väri: 9 = valkoinen  
5 = musta

## Kiinteät elementit

### Vakiokoot

- Kiinteä ikkuna  
leveys: 750 mm & 900 mm  
korkeus: 310 mm & 1200 mm
- Kiinteä seinä  
leveys: 310 mm, 750 mm & 900 mm  
korkeus: 2 000 mm

		Korkeus		
		310	1200	2000
Leveys	310			7510YSC
	750		7411YSC	7511YSC
	900	7410YSC	7412YSC	7512YSC

- Y = Väri: V = valkoinen  
B = musta

# Räjätyskuva

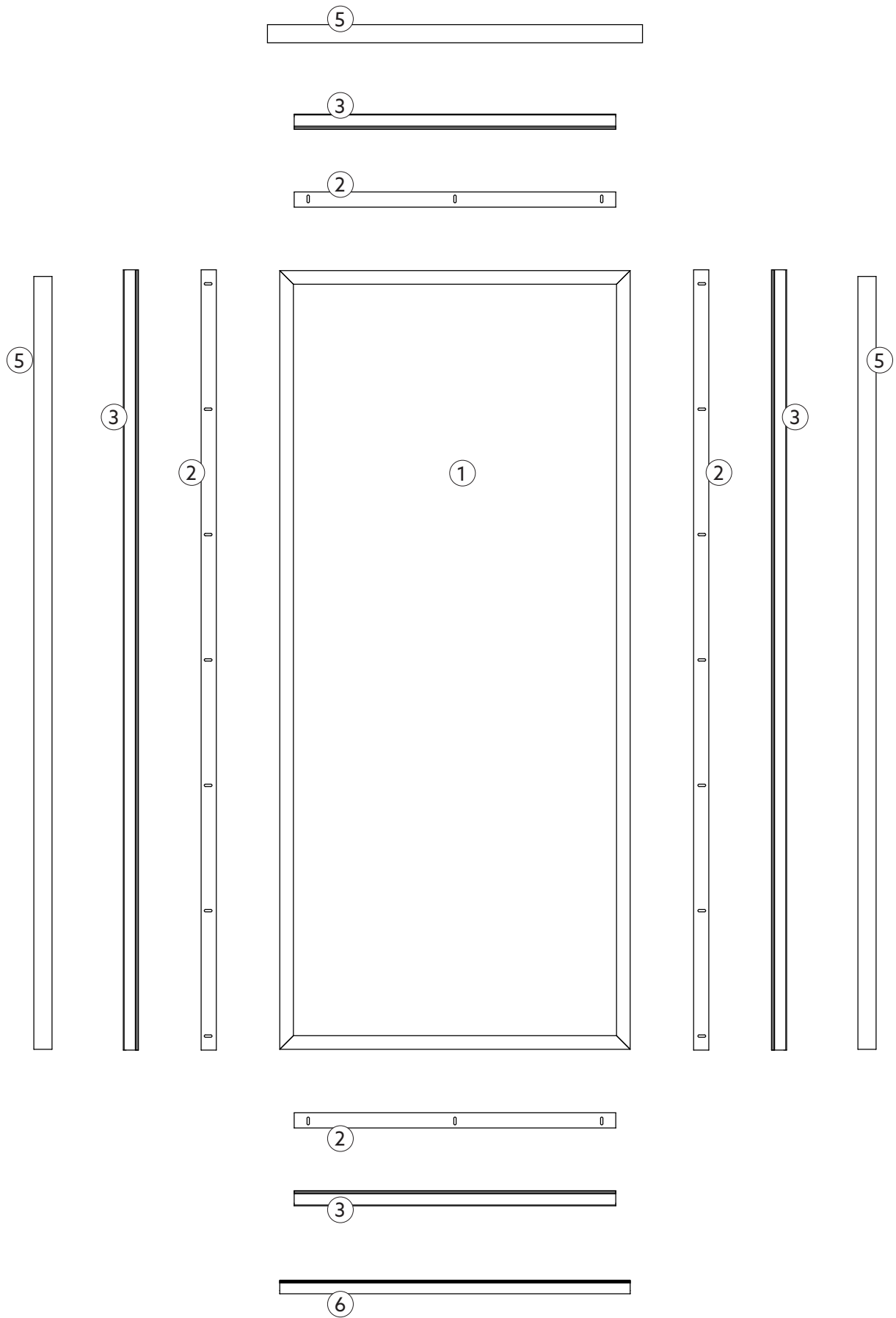

# 1. MÄÄRITÄ KIIENTEÄN ELEMENTIN SIJAINTI

Kiinteät elementit voidaan asentaa kahdella eri tavalla riippuen halutusta lopputuloksesta.

- Samaan linjaan rakenteen ulkopuolen kanssa.
- Sisemmälle rakenteeseen.

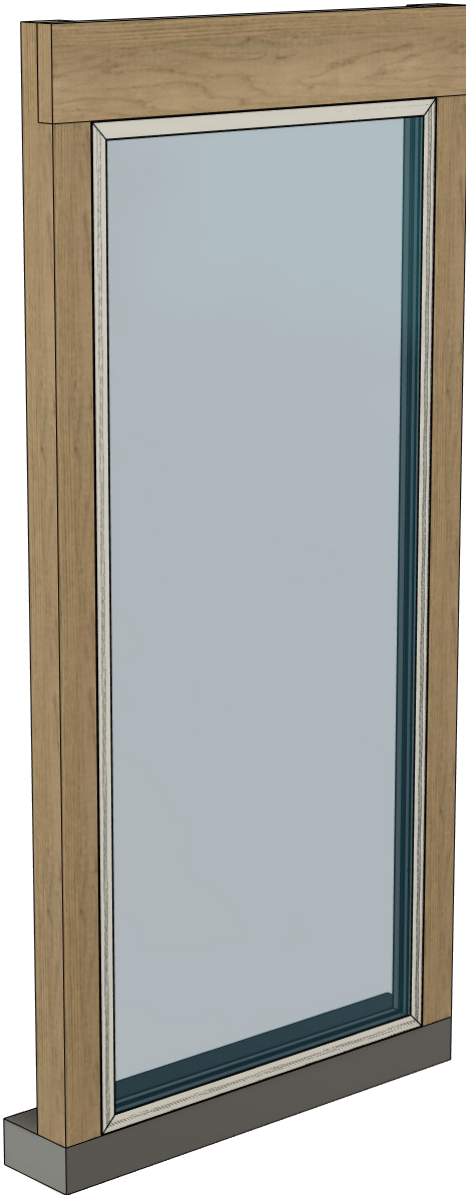

## Asennus samaan linjaan

- Kiinnitysprofiilit asennetaan 28 mm:n päähän rakenteen ulkoreunasta.
- Tiivistetään saumausaineella ja mahdollisesti alla olevalla vaihtoehdolla.
- Mahdollista asentaa valinnaisen vesipellin ja/tai vuorausprofiilin kanssa.
- Ulkopuolelle on mahdollista asentaa oma vuoraus.

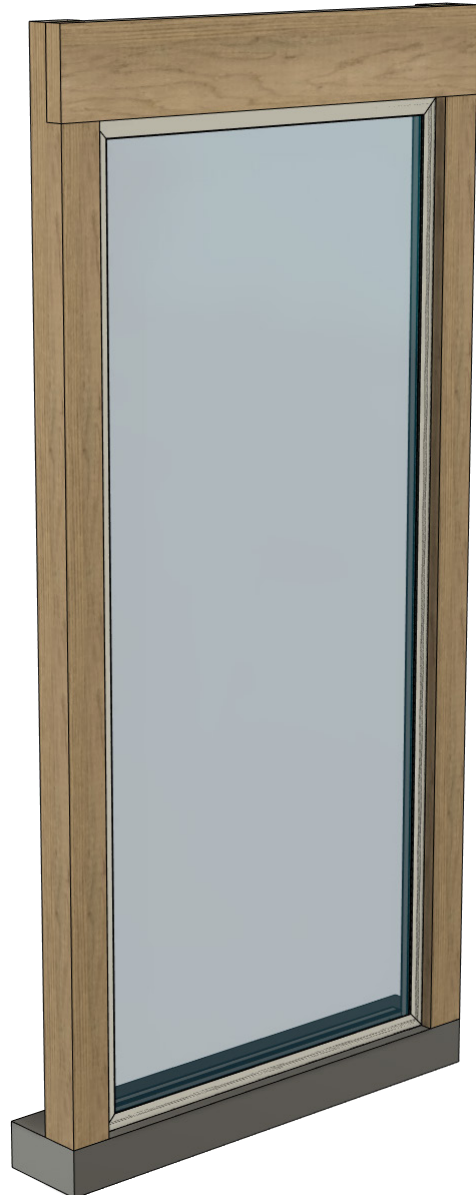

## Asennus X mm sisälle rakenteeseen

- Kiinnitysprofiilit asennetaan valinnaiselle etäisyydelle (28 mm + X mm) rakenteen ulkoreunasta.
- Tiivistetään saumausaineella.
- Ei mahdollista asentaa valinnaisen vesipellin ja/tai vuorausprofiilin kanssa.

## 2. KIINNITYSPROFIILIN ASENNUS

- Aloita aina pystysuorista kiinnitysprofieista (2).
- Ruuvaa kiinnitysprofiilit alustaan sopivilla ruuveilla.
- Levitä reilusti saumausainetta ulkopuolelle kiinnitysprofiilien ja rakenteen väliseen liitokseen.

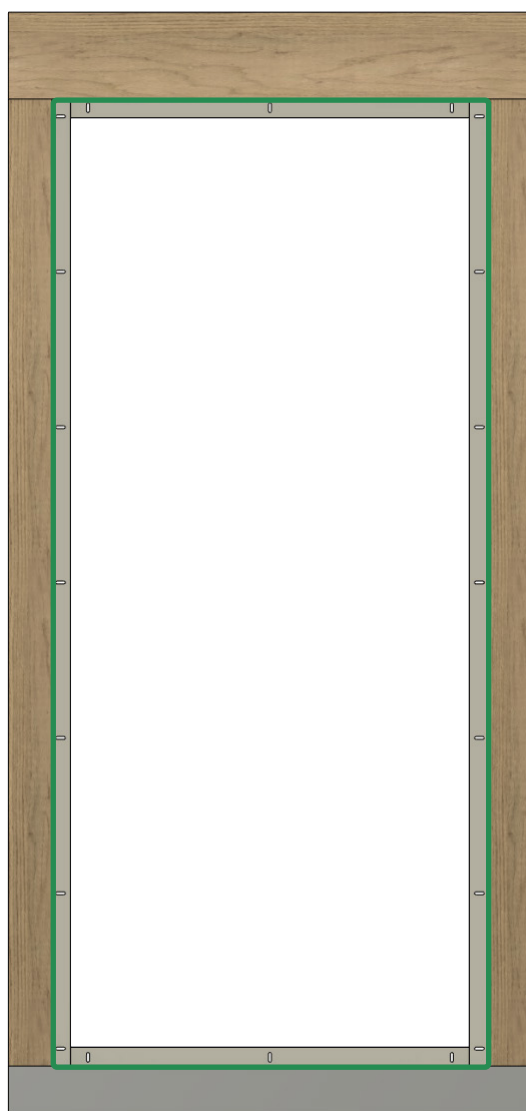
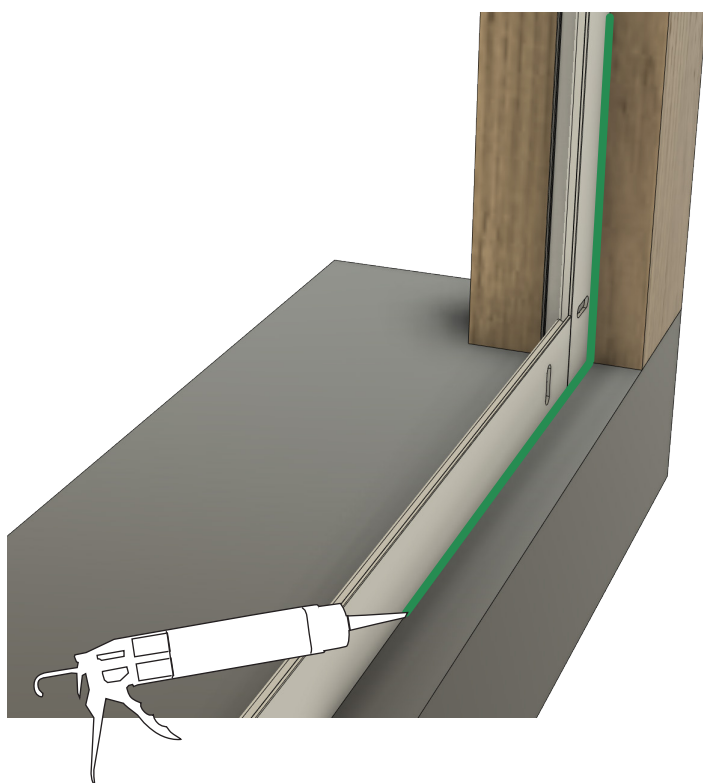
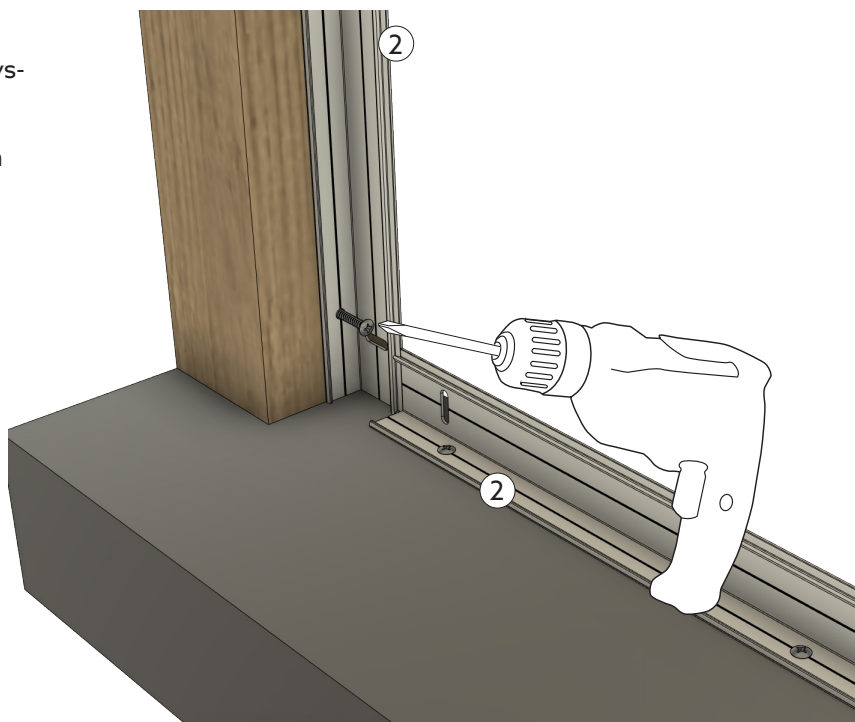

### 3. VALINNAINEN TIPPA- JA VUORAUSPROFIILI

Valinnainen tippa- (6) ja/tai vuorausprofiili (5) asennetaan kiinteään elementtiin (1) ennen sen asennusta.

- Levitä saumasainetta profiilin ja elementin väliin.
- Paina tippaprofiili paikalleen.
- Paina vuorausprofiilit paikoilleen aloittaen aina pitkältä sivulta ja jatkaen sitten elementin ympäri.
- Varmista, että vuorausprofiilit kohtaavat kulmissa oikein.

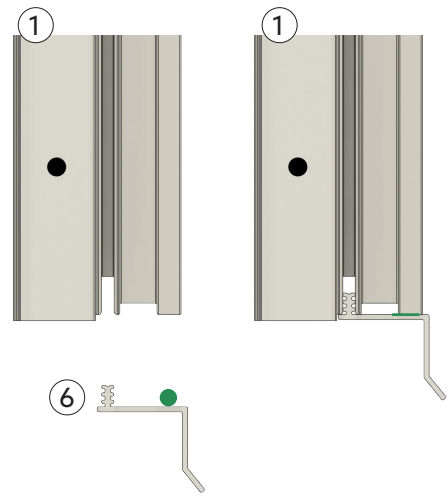
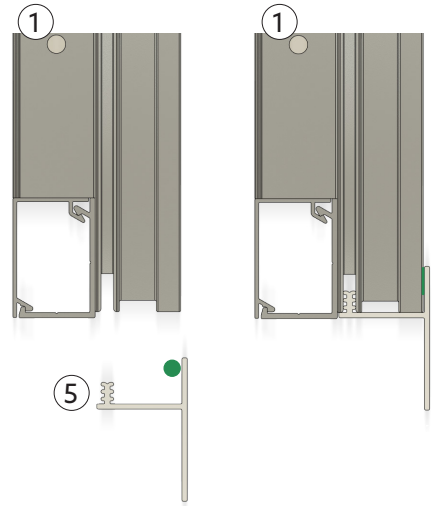
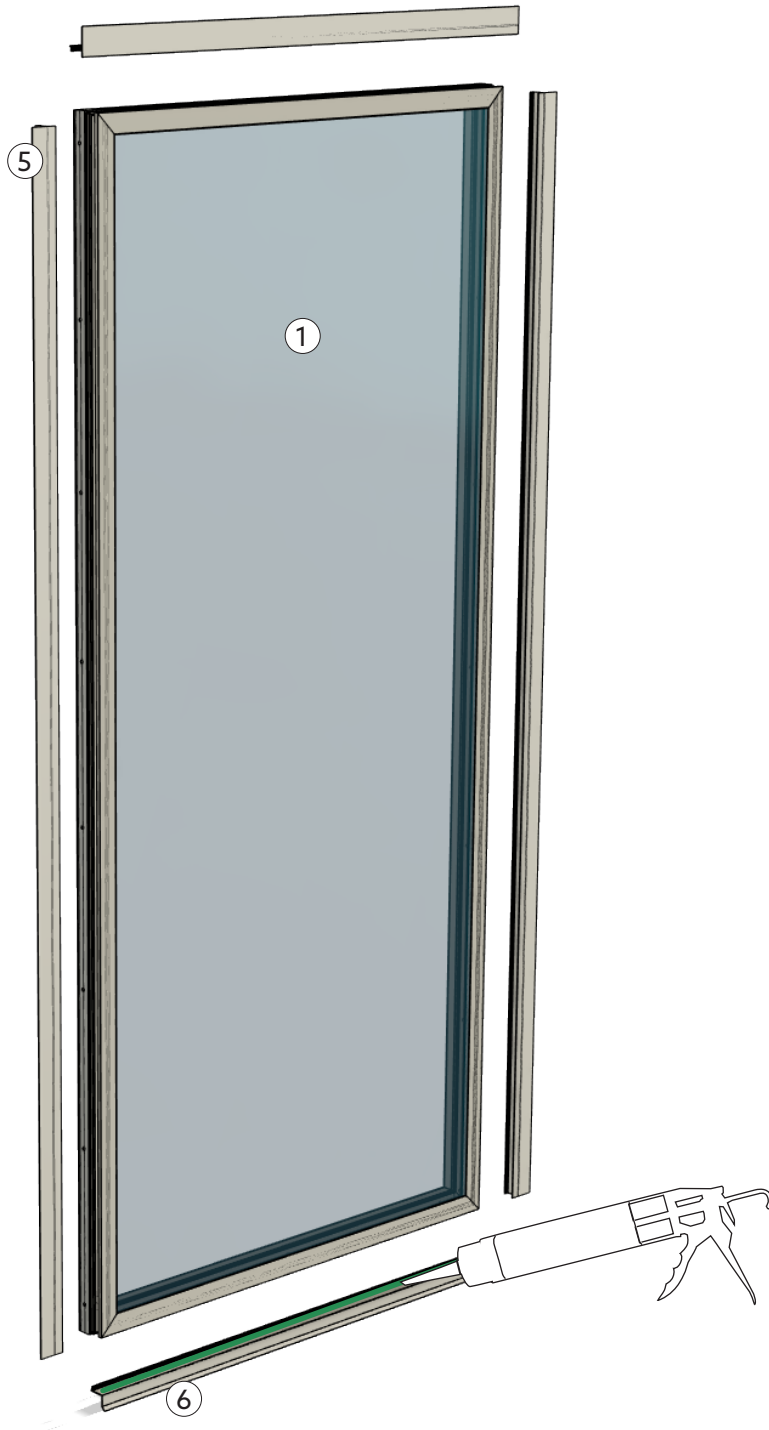



## 4. KIINTEÄN ELEMENTIN ASENTAMINEN

- Aseta elementti (1) kiinnitysprofiilin ulkopintaa vasten.
- Jos käytetään valinnaista tippa- ja/ tai vuorausprofiilia, niiden ja rakenteen väliin levitetään saumausainetta ennen asennusta.
- Pora 4 mm:n reikä elementtiin kaikkien kiinnitysprofiilien reikien läpi.
- Ruuvaa kiinteä elementti sisäpuolelta ruuvilla (4).

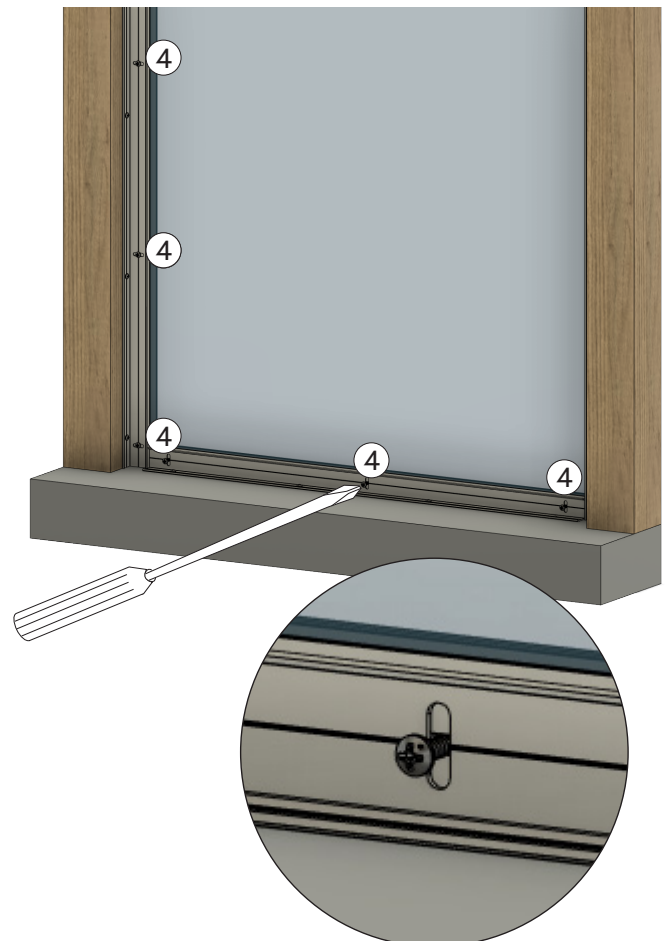
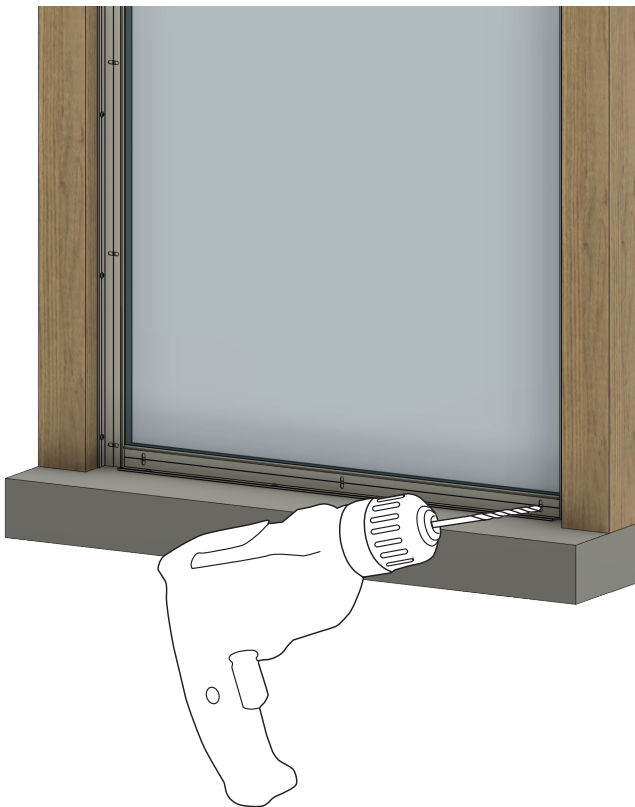

## 5. PEITELISTOJEN ASENNUS

- Asenna peitelistat (3) sisäpuolelta napsauttamalla ne kiinnitysprofilleihin.
- Aloita aina sivuista ja siirry sitten ylä- ja alaosiin.



## 6. TIIVISTÄ ELEMENTTI

- Tiivistä levittämällä saumasainetta ulkopuolelle elementin ja rakenteen väliseen liitokseen koko elementin pituudelta.
- Tämä ei koske valinnaisia vuorausprofileja.

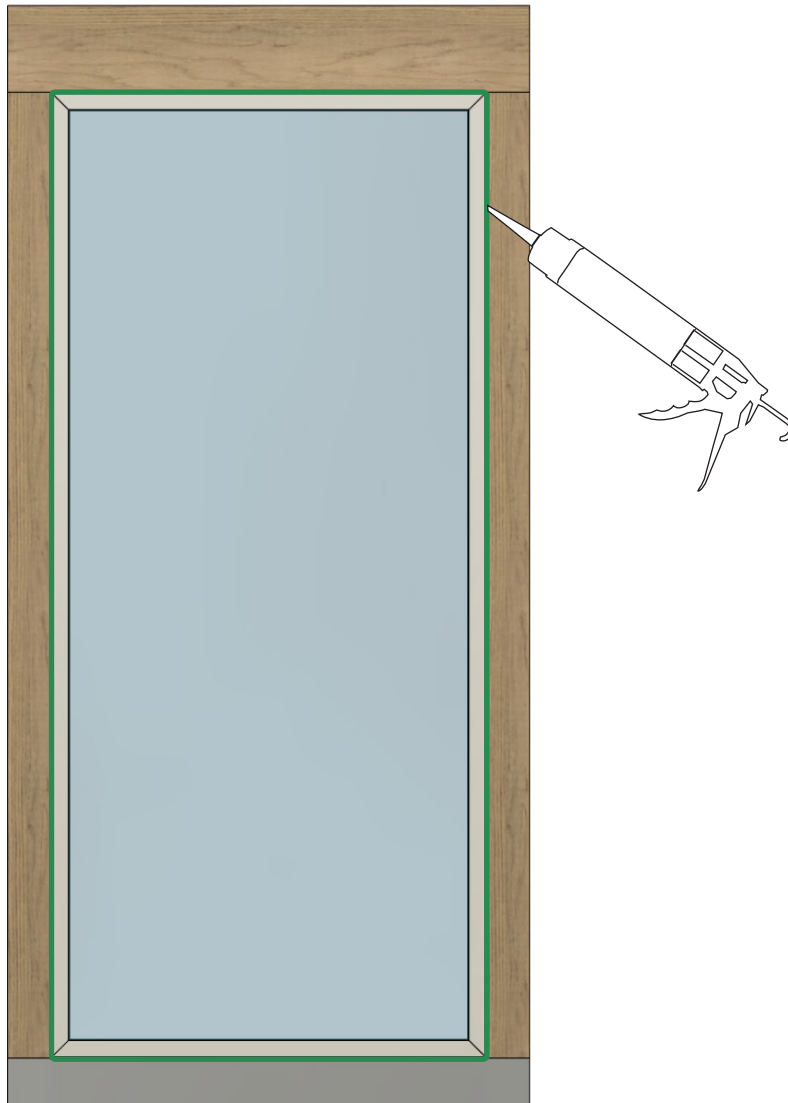

# Hoito-ohjeet

## Lasit

- Lasit puhdistetaan tavallisten ikkunoiden tavoin.
- Käytä tavallista ikkunanpuhdistusainetta, runsaasti vettä ja pehmeää, nukkaamatonta liinaa tai kumista ikkunalastaa.
- Sprii tai asetonin irrottaa tietyt tahrat. Sidol, Häxan, Brillo ja muut hellävaraiset puhdistusaineet poistavat muut epäpuhtaudet. Pese puhdistusaine pois sprillä. Pese sitten lasi tavalliseen tapaan.
- Älä käytä kaavinta, metalliesineitä tai teräsvillaa pinttyneen lian irrottamiseen.

## Alumiiniprofiilit

- Profiilien puhdistamiseen riittää mieto saippua, käsiastianpesuaine tai pelkkä vesi.
- Poista kaikki lika, joka voi vahingoittaa profiileja.
- Jos kumilistoista tarttuu väriä profiileihin tai runkoon, puhdista käyttämällä liimapesua.

# Tärkeää

## Poista imukuppien jäljet

Lasipinnoissa voi olla jälkiä imukuppeista. Ne ovat syntyneet lasin valmistuksen yhteydessä imukupeissa olevista pehennysaineista / kumin jäänteistä. Ne eivät ole virheitä lasipinnoissa. Jäljet häviävät ajan myötä normaalin kulumisen ja puhdistamisen seurauksena. Voit poistaa jäljet heti asentamisen jälkeen käyttämällä mietoa kiillotusainetta, esimerkiksi Bilteman Kiillotusainetta (tuotenumero 36-84). Suojaa muovi- ja kumiosat teipillä, älä koskaan levitä kuumalle pinnalle.

## Tiivistys rakennetta vasten

Asiakas huolehtii kiinnittämisestä perustuksiin ja talon seinään.

## Huurtumisen välttäminen

Lasien pinnalle voi tiivistyä kosteutta riippumatta siitä, oletko valinnut tavallisen lasin, energialasin vai eristyslasin. Kondensoituminen johtuu siitä, että kylmät pinnat ja kylmä ilma "sitovat" kosteutta huomattavasti enemmän kuin lämpimät pinnat ja lämmin ilma. Joissakin tapauksissa kondensatio voi olla kertaluonteinen ilmiö, toisissa tapauksissa se voi johtua pitkäaikaisemmista kosteusongelmista. Olemme listanneet yleisimmät ongelmat ja toimenpide-ehdotukset.

## Kosteus talosta

Kun avaat terassin oven, lämmin ja kostea ilma virtaa ulos lasiterassille. Jos ulkoilma on kylmempää, kosteus tiivistyy kylmimmille pinnoille. Toimenpide: Tuuleta.

## Kosteus ihmisistä

Ihmiset erittävät paljon kosteutta, ja väkijoukot voivat aiheuttaa ikkunoiden huurtumista. Toimenpide: Tuuleta.

## Kosteus kasveista

Kasvit luovuttavat myös paljon kosteutta, ja jos haluat käyttää lasiterassia yhdistettynä kasvihuoneena, kondensatio voi aiheuttaa ongelmia. Toimenpide: Mekaaninen tuuletus esim. kylpyhuonetuulettimella tai vastaavalla.

## Epäsuotuisa sää

Jos lyhyessä ajassa tulee paljon sadetta ja lämpötila laskee nopeasti, tämä yhdistelmä voi aiheuttaa lasien huurtumisen. Toimenpidettä ei tarvita: Tilanne korjaantuu, kun sää muuttuu.

## Maaperän kosteus

Jos lasiterassilla on rakolattia ja kostea maaperä, maaperän kosteus voi tunkeutua lasiterassille. Toimenpide: Käytä sepeliä tai hiekkaa välipohjan alla. Hiekka- tai sorakerrokseen on myös asetettava muovikalvo, joka toimii "höyrysulkuna". Vaihtoehtoisesti tiivistä lattia.

## Kosteus betonilaatasta

Betonilaatan kuivuminen kunnolla kestää hyvin kauan (1-2 vuotta ulkoisista olosuhteista riippuen). Tänä aikana laatta luovuttaa kosteutta, joka voi aiheuttaa huurtumista. Toimenpide: Tuuleta pois kosteus ja lämmitä huonetta, kun se on kylmä (tämä nopeuttaa kuivumisprosessia), äläkä peitä lattiaa (tämä pitää kosteuden sisällä paljon kauemmin).