

8611SSE



---

# Skuggtak

Pergola

# Innehållsförteckning

Inför montering	2
Verktyg	2
Komponenter	3
Montering	4-6
Skötselråd	6

## Inför montering

- Läs hela monteringsanvisningen innan du påbörjar monteringen!
- Följs inte anvisningen kanske produkten inte fungerar optimalt och garantin kommer inte gälla.
- Willab Garden förbehåller sig rätten till ändringar i material, konstruktion och design.
- Kontrollera att leveransen är komplett och ingenting skadats under transporten.

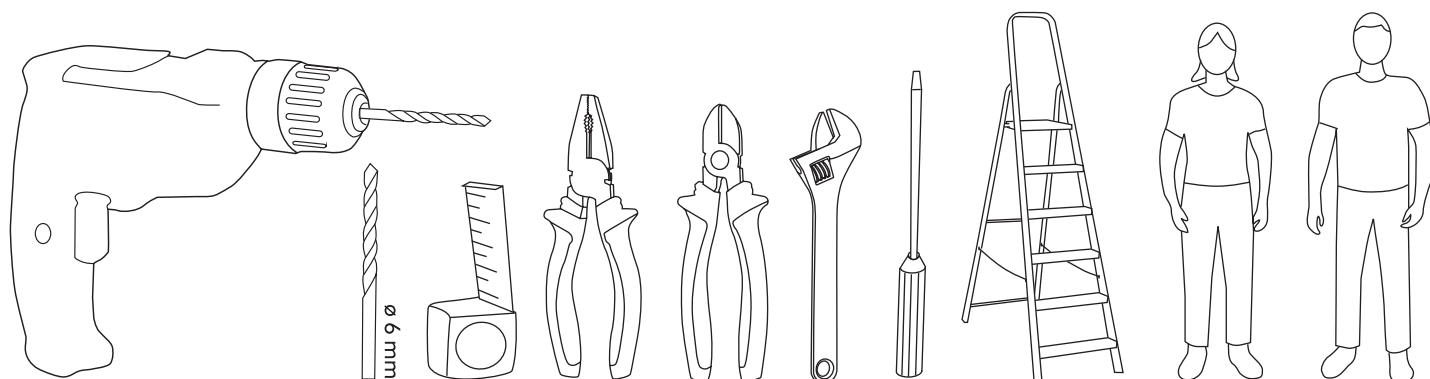

# Komponenter

## ① ALUMINIUMSTAG

## ② SKARV



## ③ TYG

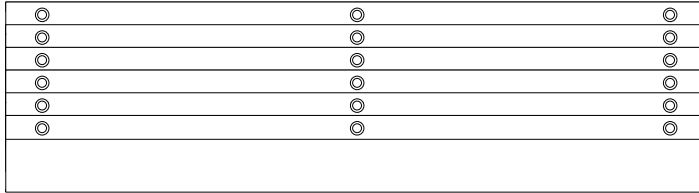

## ④ SKRUVÖGLA

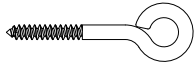

## ⑤ VAJER

## ⑥ VAJERLÅS

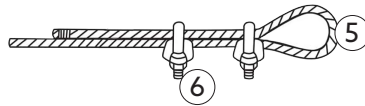

## ⑦ VANTSKRUV

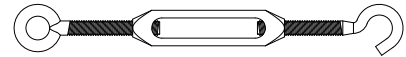

## 1. MONTERING ALUMINIUMSTAG

- Montera ihop samtliga aluminiumstag (1) med hjälp av skarvarna (2):  
2 & 2 för bredd ca 3 m.  
3 & 3 för bredd ca 3,5 m.
- För in aluminiumstagen, i tygets sydda kanaler vid respektive öljett.

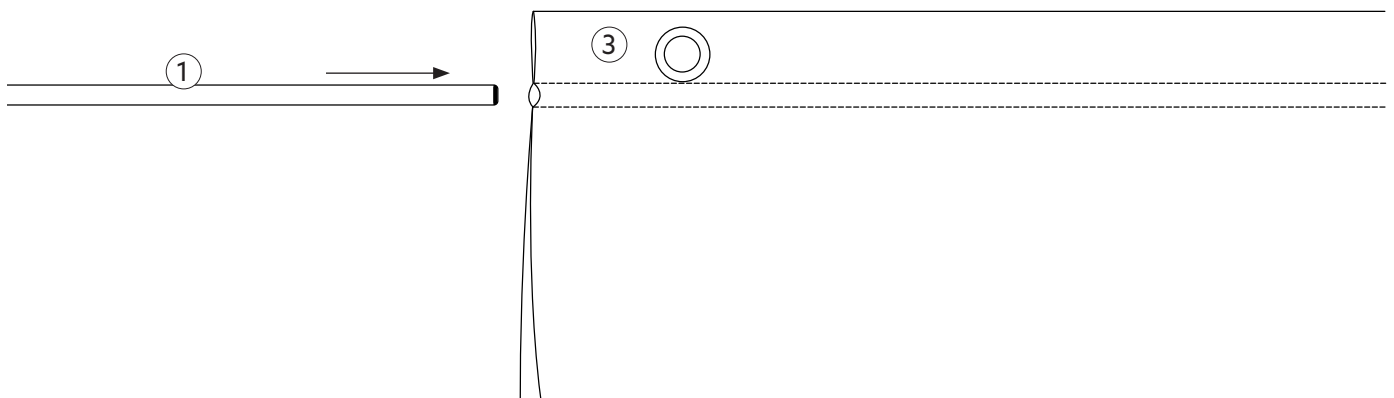
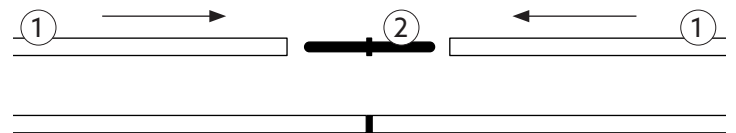

## 2. PLACERING AV SKRUVÖGLOR

- Skruvöglorna (4) monteras på pergolans gavlar/kortsidor.
- Centra skruvöglorna i höjddled på balken, 70 mm från ovankant.
- Mät var öljetterna sitter i tyget (3) och dra bort 5 mm från varje sida för att kompensera skruvöglans tjocklek.
- Markera var skruvöglorna ska sitta i pergolan, utefter öljetternas placering. Utgå från mittersta öljetten i mitten av balken.

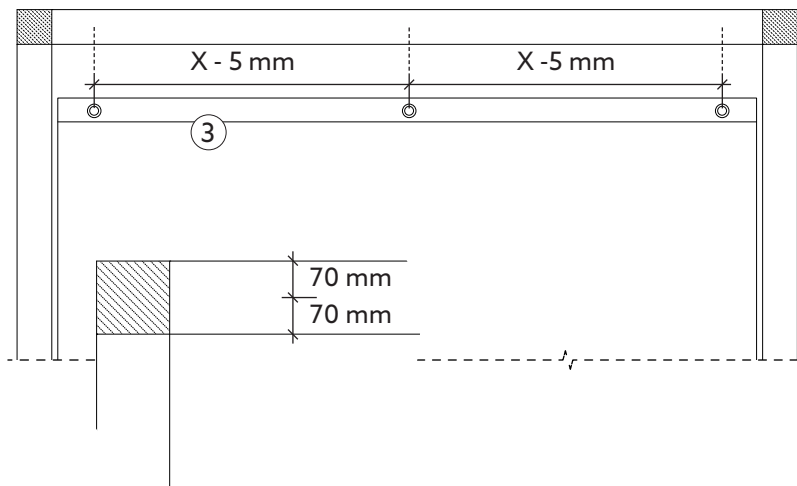

## 3. MONTERING AV SKRUVÖGLOR

- Förborra med Ø6 mm borrh.
- Montera samtliga 6 skruvöglor (4).
- Skruva in dem så långt det går.
- Vinkla skruvöglorna enligt bild nedan.

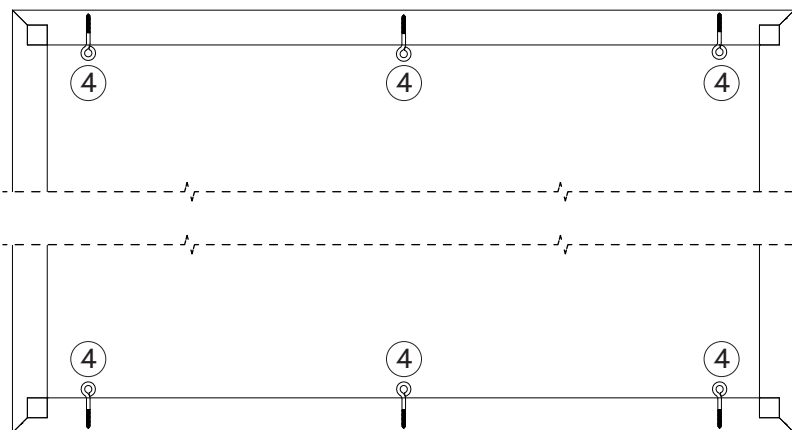

## 4. MONTERING AV VANTSKRUV OCH VAJERLÅS

- Fäst vajern (5) i ena vantskruvens (7) ögla med hjälp av 2st vajerlås.
- Lämna andra änden av vajern öppen, för att kunna trä igenom tygets öljetter.
- Montera alltid vajerlåset (6) med bygeln över vajerändan. Se bild.

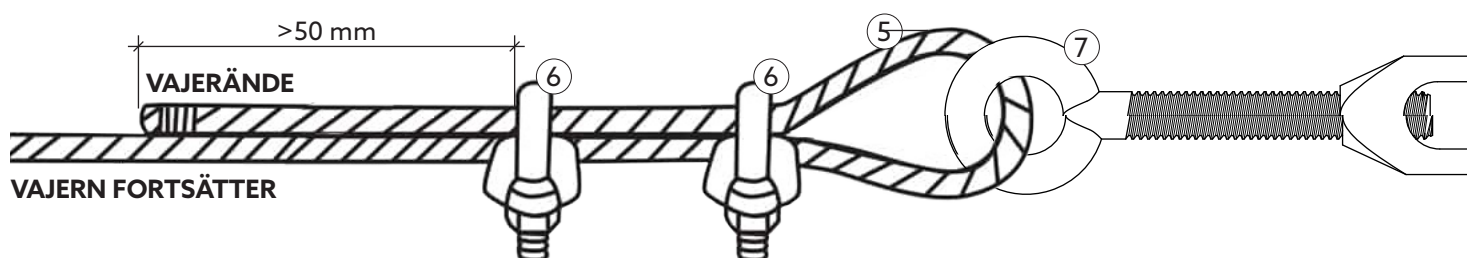

## 5. MONTERING AV VAJER OCH TYG

- Skruva ut vantskruvarna så att de är så långa som möjligt.
- Kroka fast vantskruven med vajern i skruvögla 1.
- Trä vajern enligt schemat här till höger, genom:
  1. Skruvögla 2.
  2. Tygets öljetter.
  3. Skruvögglor 3 och 4.
  4. Tygets mittersta rad av öljetter.
  5. Skruvögglor 1 och 5.
  6. Tygets öljetter.

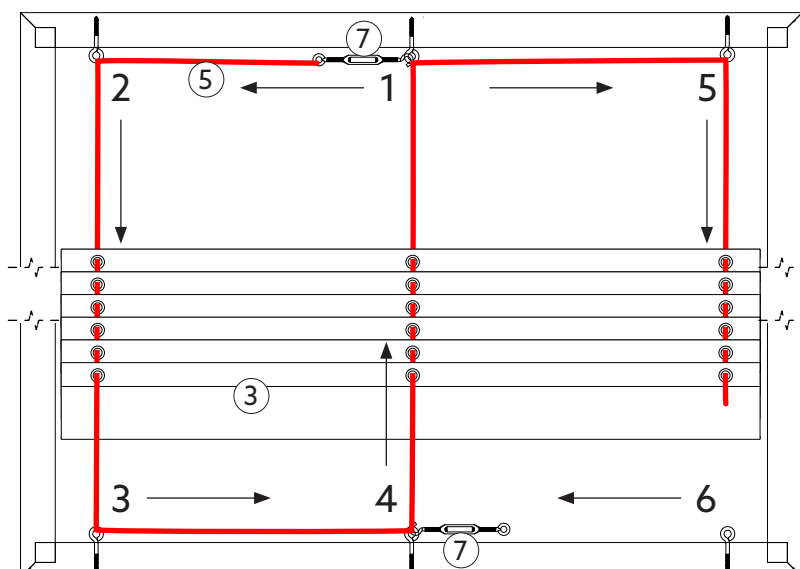

## 6. MONTERING AV VANTSKRUV OCH VAJERLÅS

- Håll upp tyget och spänn vajern.
- Trä vajern genom skruvögla 6.
- Kroka fast den andra vantskruven i skruvögla 4 och markera var vajern ska fästas.
- Släpp ner tyget för att minska spänningen på vajern.
- Fäst vajern i vantskruvens ögla enligt markeringen.
- Säkerställ att vantskruven är utskruvad så långt som möjligt.
- Trä vantskruven genom skruvögla 6 och kroka fast i skruvögla 4.

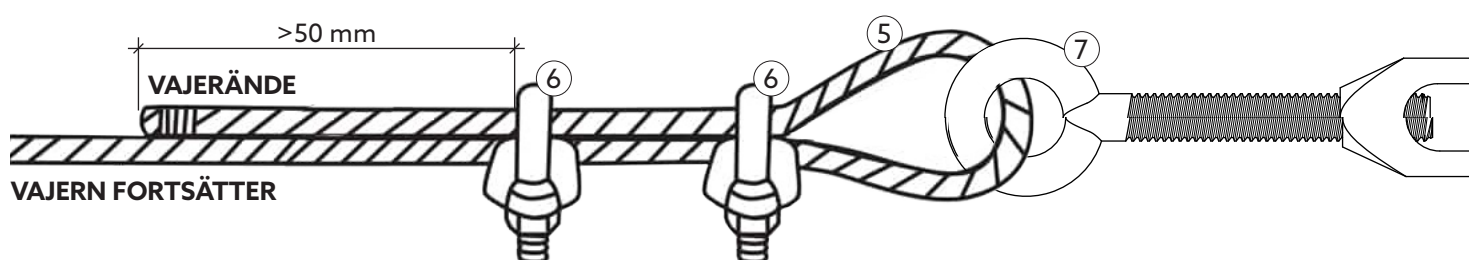
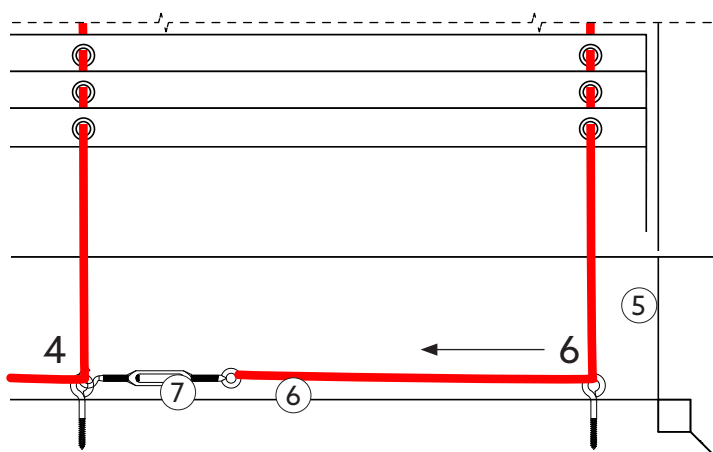

## 7. SPÄNN VAJERN

- Spänn vajern genom att skruva på vantskruvarna.
- Skruva på båda vantskruvarna om vartannat för att spänna jämnt.  
Exempelvis: 3 varv på ena, 3 varv på andra etc. tills vajern är lagom spänd.
- Kolla på vajern och tyget för att se när det ser lagom spänt ut.
- Håll också koll på skruvöglorna, speciellt nr. 2 och nr. 6, så att dessa inte böjs. Börjar skruvöglan böjas har vajern spännts för mycket.

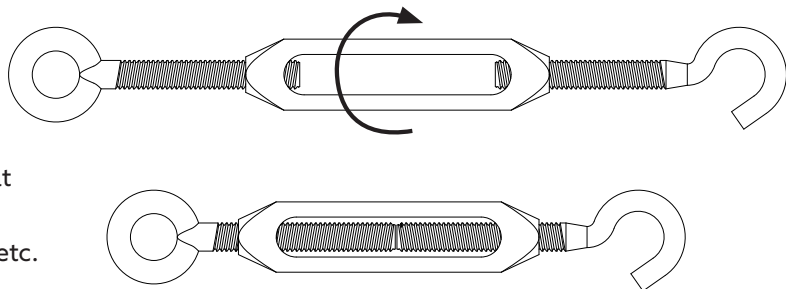

## 8. KAPA VAJERN

- Tejpa runt vajern där du ska kapa för att undvika att den fransar sig.
- Kapa av den överflödiga vajern.
- Ta bort tejen som användes vid kappningen.
- Försegla vajerändarna med exempelvis krympslan, eltejp eller en ändkula för att förhindra att de tvinnas upp.

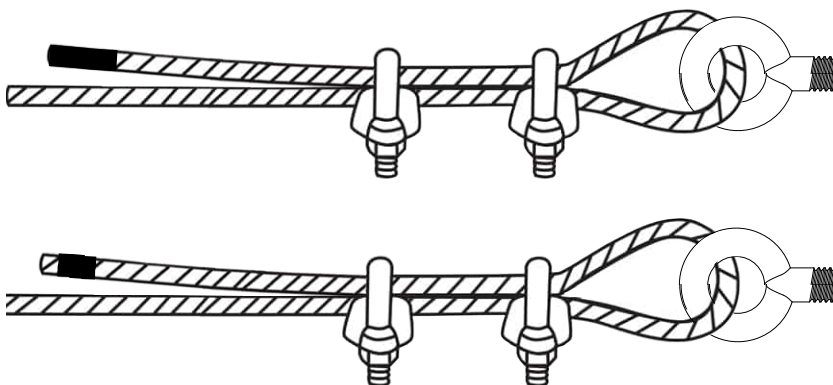

## Skötselråd

- Tyget monteras ner och förvaras inomhus under vintertid.
- Vid rengöring används ljummet vatten och mild rengöring, vi avråder från att använda högtryckstvätt, normalt vattentryck är tillräckligt.
- Om ytorna är alg- eller mögelangripna använd mögeltvätt enligt anvisningarna på förpackningen.