



Asennusohje

2022-04

WPC puukomposiittiset terassilaudat



TÄRKEÄÄ!

Lue asennusohjeet läpi ennen kuin aloitat asentamisen! Jos ohjeita ei noudateta, lasiterassi ei toimi parhaalla mahdollisella tavalla ja takuu raukeaa.

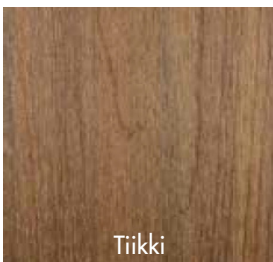

Tiikki

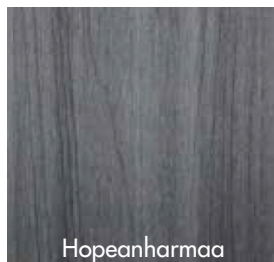

Hopeanharmaa

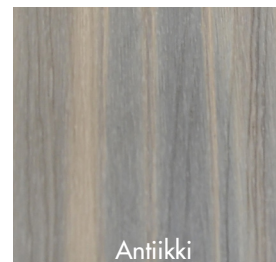

Antiikki

Tiikki

Terassilauta	138 x 22,5 x 5400 mm
Leveys sis. klipsit	143 mm
Tuotenro	3470

Reunalauta

Tuotenro	3471
----------	------

Hopeanharmaa

Terassilauta	138 x 22,5 x 5400 mm
Leveys sis. klipsit	143 mm
Tuotenro	3472

Reunalauta

Tuotenro	3473
----------	------

Antiikki

Terassilauta	138 x 22,5 x 5400 mm
Leveys sis. klipsit	143 mm
Tuotenro	3474

Reunalauta

Tuotenro	3474S
----------	-------



WPC Ultrashield

Puukomposiittisen terassilattian pinnassa on erityisestä muovista (polymeeri) valmistettu suojakerros. Suojakerros ja ydin yhdistetään toisiinsa ekrusion avulla korkeassa lämpötilassa, mikä tarkoittaa, että valmistusprosessissa ei käytetä liimaa tai muita vaarallisia kemikaaleja.

Ydin on valmistettu valituista kierrätetyistä materiaaleista ja tiiviistä puulajeista, jotka tekevät siitä vahvan ja kestävä.

Tahrat

Esimerkiksi viinin, kahvin, soijakastikkeen tai kasvi-peräisten öljyjen aiheuttamat tahrat tulee kuivata välittömästi, jolloin niistä ei jää pysyviä tahroja. Roiskeet eivät tunkeudu suojakerroksen läpi.

Sienet, home, lahoaminen ja halkeamat

Suojakerros estää sienien kasvamisen ja ehkäisee halkeamien muodostumista ulkopinnalle. Tämän ansiosta lattia kestää pidempään kuin tavallinen komposiittilautalattia, jossa ei ole suojakerrosta.

Värin haalistuminen

Suojakerroksen ainutlaatuisen koostumuksen ansiosta väri säilyy selvästi pidempään kuin tavallisessa komposiittilattiasa. 3000 tunnin nopeutetun QUV-säätötestin tulokseksi saatiin Delta E < 4.0, joka tarkoittaa, että materiaaliin ei ole muodostunut ihmisilmällä havaittavissa olevia värjäytyksiä.

Maalaaminen tai öljyminen

Väri on osa suojakerrosta, mikä tarkoittaa, että terassilattiaa ei tarvitse maalata tai öljytä.



Hopeanharmaa



Tiikki



Antiikki

Asennusohje WPC Ultrashield

Terassilattialautojen säilyttämisen ja asentamisen tulee aina tapahtua puhtaalla, tasaisella alustalla. Terassilautoja ei saa koskaan käyttää pylväinä, tukina, palkkeina, hyllynä tai kantavina rakenteina.

Terassilautojen katkaisemiseen (sirkkelisaha, jossa on terävä kovametalliterä) ja asentamiseen käytetään vakiomallisia työkaluja ja lattiaa varten tarkoitettuja asennusklipsejä.

Staattinen sähköisyys on luonnollinen ilmiö, jota voi esiintyä monissa muovituotteissa. Kuiva ja vetoisa ympäristö lisää ilmiötä, ja sähköisyys riippuu ilmastosta ja terassilattia iästä.

Epätavallisen korkea lämpötila, joka on peräisin ulkoisista lähteistä, kuten tulesta tai energiatehokkaiden ikkunoista heijastuvasta aurongonvalosta, voi vahingoittaa terassilautojen pintakerrosta tai saada laudat painumaan, vääntymään tai laajenemaan selvästi pituussuunnassa.

Käytä aina lattiaan kuuluvia asennusklipsejä ja ruuveja. Klipsit antavat terassilautoille tilaa laajentua tai kutistua lämpötilavaihtelun mukaan. Terassilaudat tulee asentaa niin, että päiden väliin jää liikkumavaraa, jotta laudoilla on tilaa laajentua pituussuunnassa.

Laajenemisvara lasketaan kertomalla lämpölaajenemisvaikutus 0,04 mm asennushetken ja paikan enimmäislämpötilan erotuksella, ja kertomalla ne laudan pituudella.

Esim.

lämpötila asennushetkellä 15 ° C

enimmäislämpötila 40 ° C

laudan pituus 2,9 m

laajenemisvara $0,04 \times (40^\circ - 15^\circ \text{ C}) \times 2,9 \text{ m} = \text{yhteensä } 2,9 \text{ mm} (= 1,45 \text{ mm molempiin päihin})$.

Huom. Pyöristä ylöspäin seuraavaan kokonaiseen millimetriin.

Minimi laajenemisvara = 1 mm kummassakin päässä.

Säännöt

Asentaminen ei saa tapahtua suoraan tasaiselle pohjalle, vaan alla täytyy olla normaalien rakennusstandardien mukaan vähintään 150 mm:n ilmatila, joka mahdollistaa ilman kiertämisen ja kuivumisen. Suositeltu palkkien väli 350 mm. Terassilautoja ei saa koskaan asentaa suoraan vanhan puuterassin päälle.

Terassin ensimmäinen ja viimeinen lauta on kiinnitettävä ruuveilla tai aloitus-/lopetusklipsien.



Willab Garden AB pidättää itsellään oikeuden muutoksiin materiaaleissa, rakenteissa ja designissa.

Asentaminen, terassin ensimmäinen ja viimeinen lauta.

Vaihtoehto 1

Poraa reikä laudan pontista palkkiin ja ruuvaa kiinni.

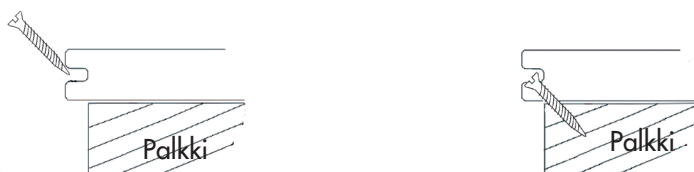

Vaihtoehto 2

Poraa ensin kohtisuora reikä laudan läpi palkkiin ja ruuvaa kiinni.



HUOM!

Jos asennuksessa käytetään näkyville jääviä ruuveja, minimietäisyys on

A. 38 mm lattialaudan lyhyestä sivusta.

B. 26 mm lattialaudan pitkästä sivusta.

Vaihtoehto 3

Poraa ensin reikä palkkiin ja ruuvaa aloitusklipsi kiinni.

Aseta sen jälkeen ensimmäinen lattialauta aloitusklipsiin alapuolella olevan kuvan osoittamalla tavalla.

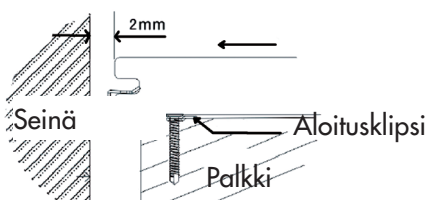

Asennus piilotetuilla asennusklipseillä WPC Ultrashieldiin

Asentaminen piilotetun asennusklipsin avulla.

Asentaminen piilotetun asennusklipsin avulla on sekä helpompaa että nopeampaa kuin perinteisen puuterassin asentaminen.

Ennen kuin aloitat asentamisen piilotetuilla klipseillä, sinun tulee päättää, minkä pintakuvi-
on haluat terassilattiaan. Suunnittele kunkin T-klipsin sijainti.

Ks. lisätietoja s. 6–7/9.

1. Työnnä ensin TC-1-/kiinnitysklipsi ja TC-2/T-klipsi ensimmäisen terassilattialaudan uraan ruuvit ylhäällä.
2. Kun kaikki TC-1- ja TC-2-klipsit ovat paikoillaan, ota seuraava lattialauta ja työnnä klipsit laudan uraan.
3. Ruuvaa nyt kaikki TC-1- ja TC-2-klipsit kiinni ylhäältä päin.
4. Toista vaiheita 1–3, kunnes terassilattia on asennettu kokoaan.

Huom.

TC-1-/kiinnitysklipsin hammastetun puolen tulee aina osoittaa kohti seuraavaksi lukittavaa lautta.

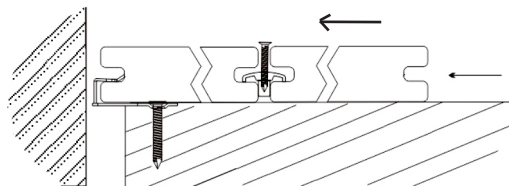
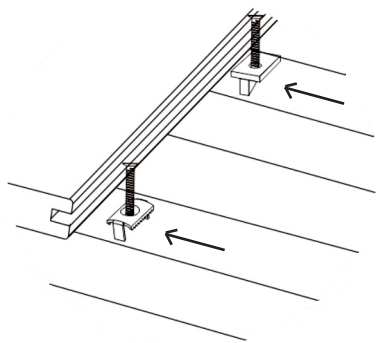

Vaihtoehto

Ota esiin ensimmäiseksi kaikki lattialaudat. Työnnä sen jälkeen TC-1- ja TC-2-klipsit uraan ja paikoilleen jokaisen palkin kohdalle. Ruuvaa kiinni.

Ks. alla oleva kuva.

Katso kuva oikealla.

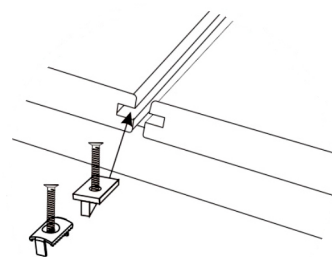

Rinnakkaiskuvio

1. Yksi lattia-lausta pituussuunnas-

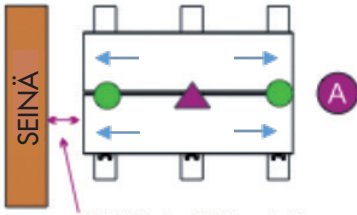

T-klipsi TC2 seinän vieressä:
vähintään 2 mm:n etäisyys per 1 m
lattia-lausta

A. Jos kummallakaan puolella ei ole
seinää tai kummallakin puolella on
seinä, kiinnitysklipsi tulee asentaa
keskelle.

HUOM! Muista jättää vähintään 2
mm:n tila jokaista lattia-laustametriä
kohden.

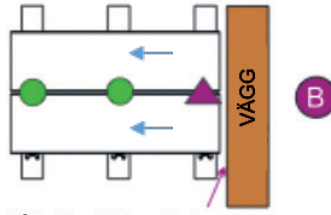

Kiinnitysklipsi TC1 seinän vieressä:
ei väliä lattia-laudan ja seinän välissä

B. Jos vain toisella sivulla on seinä,
seinän viereen tulee asentaa kiinnitysklipsi.

2. Kaksi lattia-lausta pituussuunnassa (yksi liitos):

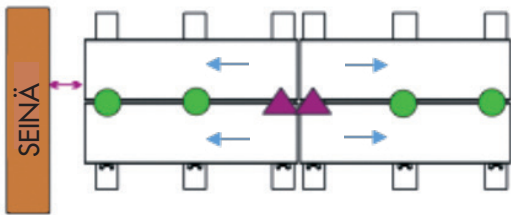

Asenna lattia-laustat kiinnitysklipseillä
kummastakin päästä omaan palkkiin liitoksen
kohdalta.

3. Kolme tai useampi lattia-lausta pituussuunnassa:

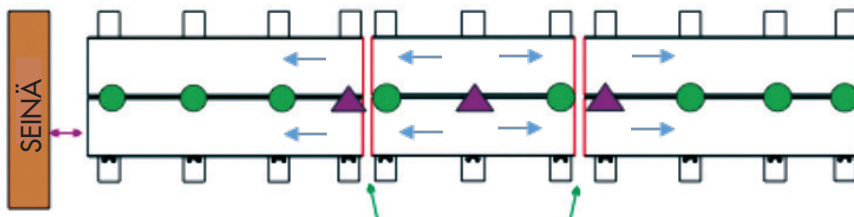

Asenna kiinnitysklipseillä kummankin ulomman laudan lyhyt sivu omaan palkkiin liitospohdasta keskimmäisen laudan puolelta.

HUOM!

Poraa aina ensin reikä, ennen kuin ruuvaat terassilattia-laudan kiinni.
ÄLÄ KOSKAAN käytä samassa lattia-laudassa kahta kiinnitysklipsiä.

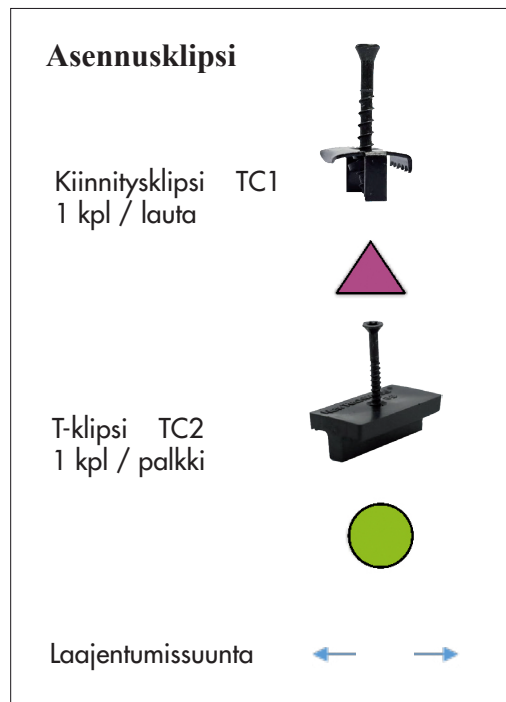

Tiilikuvio

2-1-2-kuvio:

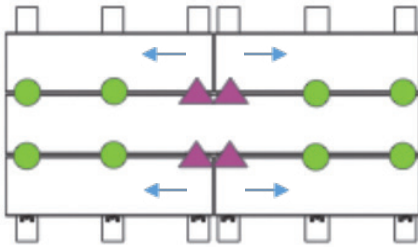

Asenna lattialaudat kiinnitysklipseillä kummastakin päästä omaan palkkiin liitoksen kohdalta.

HUOM! Muista jättää vähintään 2 mm:n tila jokaista lattialautametriä kohden, kun T-klipsit ovat seinän vieressä.

3-2-3-kuvio:

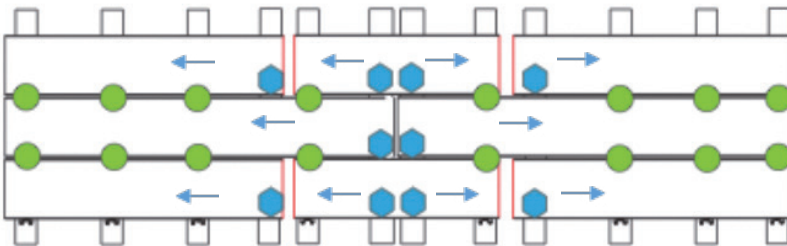

Poraa reikä laudan uran kautta. Poraa kiinni yllä kuvatulla tavalla. Käytä T-klipsiä muissa kohdissa.

HUOM!

Poraa aina ensin reikä, ennen kuin ruuvaat terassilattialaudan kiinni. ÄLÄ KOSKAAN käytä samassa lattialaudassa kahta kiinnitysklipsiä.

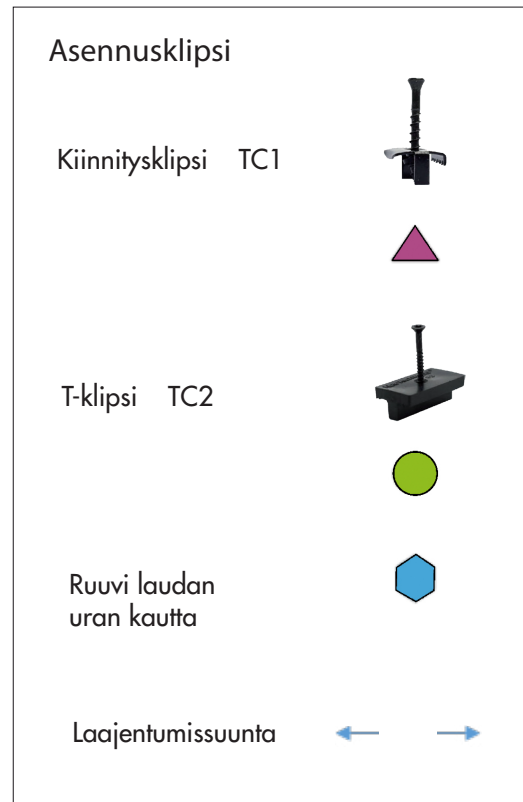

ESIMERKKI

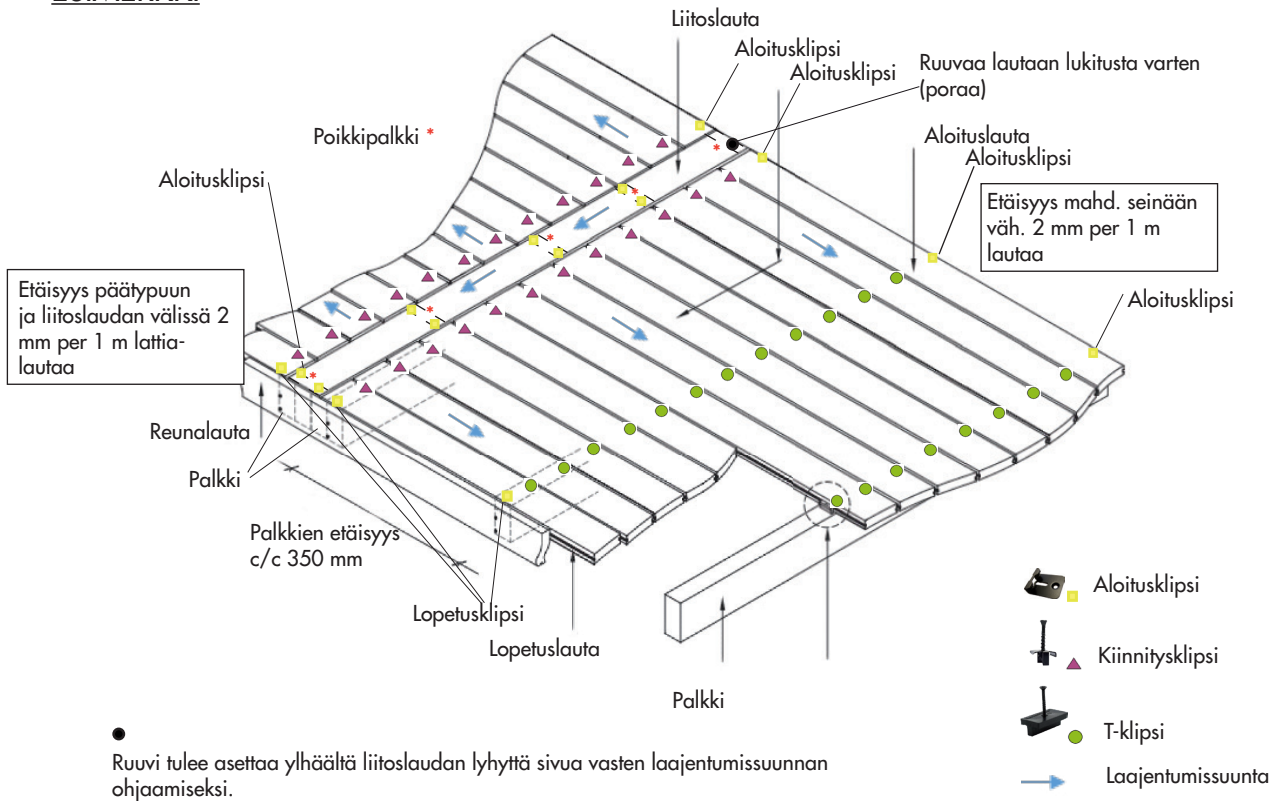

Hoito-ohjeita

Näin puhdistat WPC-lattiasi:

- Terassilattia puhdistetaan helpoiten pehmeällä juuriharjalla tai mopilla ja haalealla saippualliuoksella. Työskentele lautojen pituussuunnassa ja puhdista lautojen välissä olevat liitokset huolellisesti välttääksesi levän ja homeen muodostumisen ja mahdollisen värjäytymisen.

Painepesuria käytettäessä tulee käyttää leveää suutinta, paineen tulee olla alle 1500 psi ja suuttimen ja terassilattian välisen etäisyyden tulee olla vähintään 30 cm. Ole äärimmäisen varovainen käyttäessäsi korkeapainepesuria, sillä se voi aiheuttaa vaurioita lattialle.

Tärkeä tietää WPC-lattiastasi:

- WPC-lattiaa voidaan käyttää vain ulkona (ei esimerkiksi lasiterassilla tai kasvihuoneessa).
- ÄLÄ KOSKAAN käytä metallilapiota lumen ja jään poistamiseen terassin lattialta.

- Lattialle tippunut öljy, rasva tai ruoantähteet tulee poistaa ja kuivata välittömästi tahrojen välttämiseksi. Käytä haaleaa saippuavettä. ÄLÄ KÄYTÄ teräsvillaa tai muita työkaluja, jotka voivat vahingoittaa terassilaudoituksen päällipintaa. Hometta voi muodostua vaihtelevissa määrin lämpötilan ja ilmankosteuden mukaan.

- Terassi imee ja varaa lämpöä, jos altistuu suoraan tai epäsuorasti korkeille lämpötiloille. Terassilämmittimiä, grillejä, avoimia tulisijoja ja lyhtyjä on käytettävä varoen terassilaudoituksen läheisyydessä, jotta ne eivät vaurioita pintakerrosta.

- Terassilattia on suojattava betonilta ja muurilaastilta, jos näitä käytetään terassin ympäristössä rakennettaessa, koska jos jäät ja pöly joutuvat kosketuksiin veden kanssa, niiden poistaminen voi olla erittäin hankalaa.