



Kanalplasttak

10, 16, 20, 25, 32, 40 & 50 mm



Kanalplasttak

Vårt smarta och prisvärda kanalplastsystem ger extra tåliga och diskreta tak, oavsett om du ska bygga tak över altanen eller bygga en komplett vinterträdgård.

Kanalplasttak är vårt mest populära uterumstak. Det ger ett behagligt ljusinsläpp eftersom de opalvita skivorna dämpar ljuset. Dessutom är det P-märkt, vilket innebär att det uppfyller EU:s, Sveriges och branchens högt ställda krav på byggnadsprodukter.

Vad får jag som kund?

- ✓ Marknadens starkaste tak!
- ✓ Välj till exaktkapning för att få taket färdigkapat i leveransen!
- ✓ En stilren och ljus design.
- ✓ Sju tjocklekar, välj den som passar dig bäst!
- ✓ Ett tak med komplett profilpaket och taks kivor.
- ✓ Snabb och enkel montering.
- ✓ Vårt mest populära tak!
- ✓ Behagligt, dämpat ljus tack vare opalvita taks kivor.

Kanalplasttak

Kanalplasttak finns i säsong Sommar - Vinterträdgård Plus



	X10	X16	X20
Säsong	Skärmtak	Sommar	Sommar Plus
Tjocklek	10 mm	16 mm	20 mm
Profilsystem	Bottenprofil: aluminium Täcklock: plast	Bottenprofil: aluminium Täcklock: plast	Bottenprofil: aluminium Täcklock: plast
Isolervärde	Kanalplast: U-värde 2,5 Komplett tak: U-värde 2,6	Kanalplast: U-värde 2,1 Komplett tak: U-värde 2,2	Kanalplast: U-värde 1,8 Komplett tak: U-värde 1,9
Skivbredd	1050 mm	1200 mm	1200 mm
c/c mått	1085 mm	1235 mm	1235 mm

	HX25	HX32	HX40 IQREFLEX	HX50 IQREFLEX
Säsong	Vår - Höst	Vår - Höst Plus	Vinterträdgård	Vinterträdgård Plus
Tjocklek	25 mm	32 mm	40 mm	50 mm
Profilsystem	Bottenprofil: aluminium Täcklock: plast	Bottenprofil: aluminium Täcklock: plast	Bottenprofil: aluminium Täcklock: plast	Bottenprofil: plast Täcklock: plast
Isolervärde	Kanalplast: U-värde 1,3 Komplett tak: U-värde 1,4	Kanalplast: U-värde 1,1 Komplett tak: U-värde 1,2	Kanalplast: U-värde 1,0 Komplett tak: U-värde 1,1	Kanalplast: U-värde 0,86 Komplett tak: U-värde 0,86
Skivbredd	1200 mm	1200 mm	1200 mm	1200 mm
c/c mått	1235 mm	1235 mm	1235 mm	1220 mm



IQ Reflex

IQ Reflex är den idealiska lösningen för tak i uterum och vinterträdgårdar. Taket är anpassat efter de växlande förhållandena i ett uterum och låter det synliga ljuset passera igenom, men reflekterar effektivt bort värmen som kommer från solljus. Detta innebär ett betydligt behagligare klimat i uterummet varma och soliga dagar.

Ett komplett tak!

Komplett profilsystem

Profilsystemet består av mitt- och kantprofil samt dräneringslist och vägganslutningslist med tillbehör. De är konstruerade så att skivorna ej kan lossna utan att man demonterar profilsystemet. Taken levereras komplett inkl. rostfri skruv.



Dubbla gummilister

Dels finns det gummilister i mitt- och kantprofilerna, som tätar mot isolertakskivan, dels är täcklocket försett med integrerade gummilister. Allt för att få taket så tätt som möjligt.

Takskivor

Våra takskivor är opalfärgade och kräver en minimlutning på 4 grader (= 7 cm/m).

Taket är uppbyggt i flera skikt med dubbla kanaler. Kanalerna gör att kondens fälls ut inne i plattan och leds ut. Detta minimerar risken för dropp från insidan av taket.

Stilren design

Täcklocket är tillverkat av UV-beständig vit plast för att ge ett så slätt och diskret profilsystem som möjligt. Slipp ränder och prickar som markerade aluminiumprofiler med skruvhuvuden innebär. Istället får du en slät och jämn vit yta, som passar bra till de vittonade isolertakskivorna.

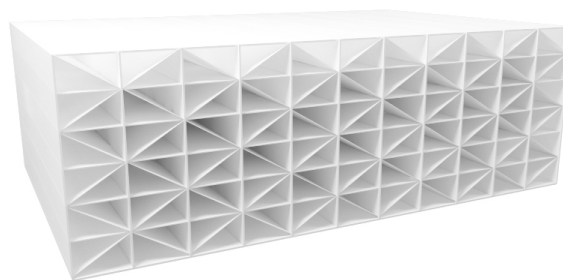

Marknades starkaste tak - nu ännu bättre!

Willab Garden har länge haft marknadens starkaste och styvaste isolertak. X-struktur, ett kryssfackverk, som ger en ökad bärighet och styvhet jämfört med traditionell kanalplast, gör att du kan slippa eller använda färre tvärreglar när du bygger taket.

Nu är majoriteten av våra tak ännu bättre efter en uppgradering till den helt nya HX-strukturen!

Utseendet skiljer knappt någonting, men strukturen inuti skivan har uppdaterats vilket resulterar i ett helt gäng fördelar.

Skivan blir starkare och styvare samtidigt som produktionen effektiviseras tidsmässigt och samtidigt blir betydligt mer materialsmart genom att minska spillmaterial rejält!

Profiler

Våra kompletta tak är uppbyggda av profilsystem bestående av aluminium- och plastprofiler vilka kanalplastskivorna monteras och fästs i med täckprofiler. Därefter monteras en anslutningsprofil mot fasad, samt en dräneringsprofil som avslutning.

Alla taken har likadana profiler som endast skiljer sig åt i mått beroende på taktjockleken. Förutom X50 som, till skillnad mot de andra taktjocklekarna, består av mitt- och kantprofiler i plast för att förhindra köldvandringen som sker i aluminium.

Täckprofil X10 - HX40

Fäster taksnivåerna i profilsystemet.

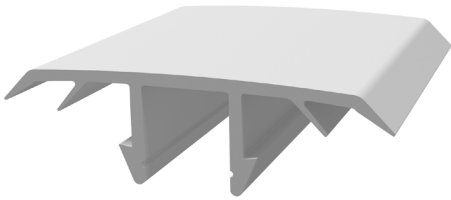

Mittprofil X10 - HX40

Monteras på takkonstruktionen och håller taksnivåerna på plats

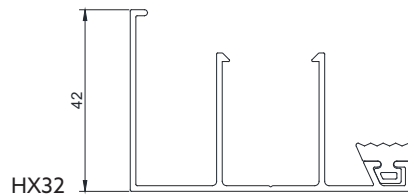
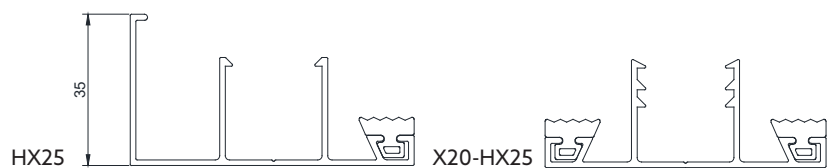
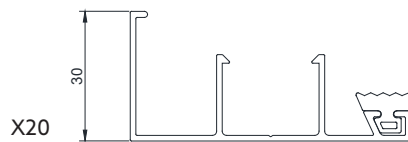
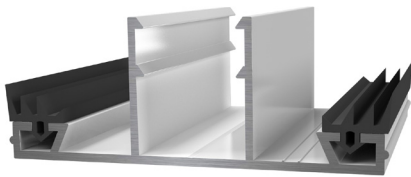

Kantprofil X10 - HX40

Monteras i ytterkanterna av taket, håller taksnivåerna på plats och är ett avslut på takbredden.

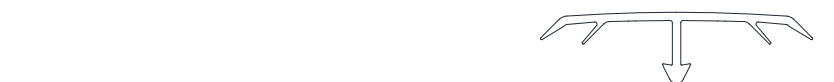
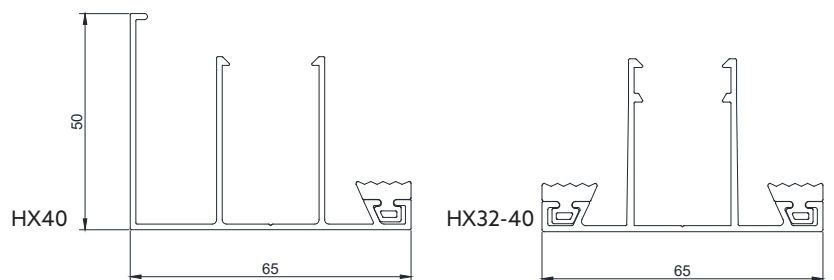
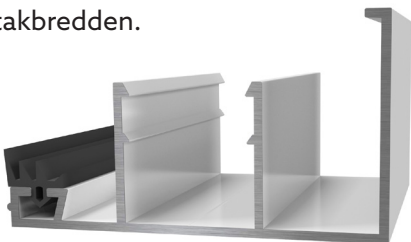

Täckprofil HX50

Håller 50 mm taksnivåerna på plats genom att fästas i mitt- och kantprofiler i plast.

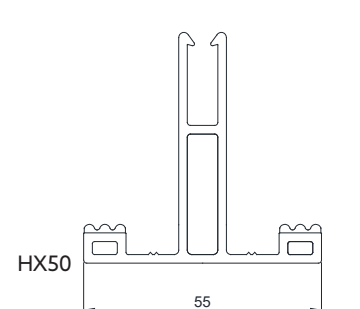
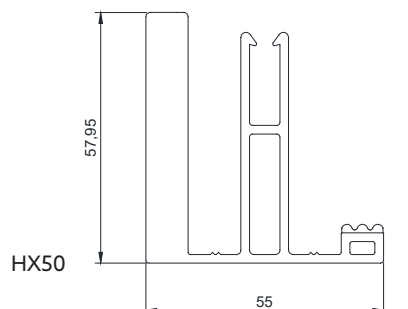
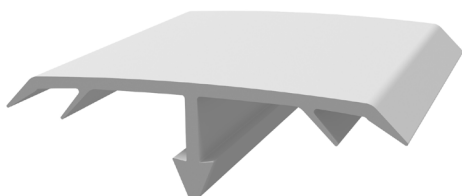

Profiler

Dräneringslist

Monteras i takets framkant för att skapa ett avslut på taket samt leda vatten ner i takavvattningen.

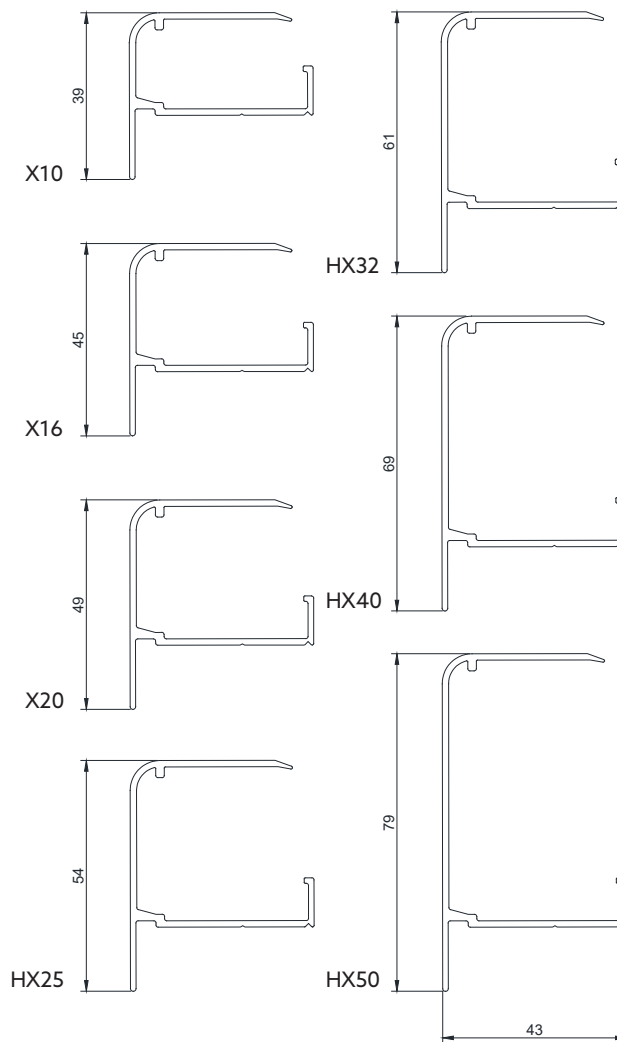
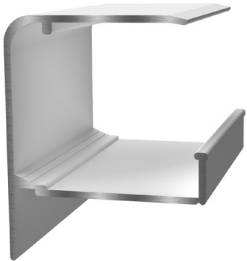

Vägganslutningslist

Denna profil används för att tätas i bakkant mellan kanalplasttak och fasad. Det är en universell produkt och passar bäst vid lite skyddade lägen, exempelvis under ett takutsprång.

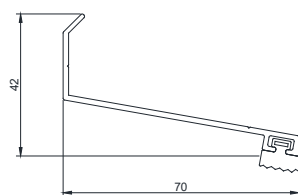

Nockplåt

Nockplåten är ett tillbehör som går att välja till vid byggnation av ett sadeltak. Passar tak med upp till 30 ° taklutning.

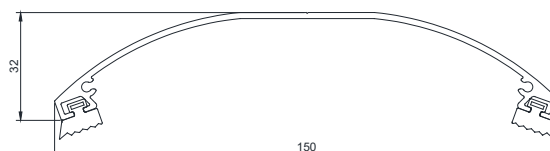

Montering

Snabbt montage - halva tiden!

Täcklocket i plast ger ett jämnt tryck längs skivan och eftersom det "snäpps" fast går monteringen snabbt och enkelt vilket är en stor fördel.

Professionella hantverkare behöver oftast bara halva tiden för att montera vårt tak jämfört med de som har täcklock som skruvas fast.

Om det redan finns ett befintligt bjälklag kan du lägga tvärreglar ovanpå detta med ett c/c-avstånd på ca 600 mm och fästa profilsystemet i detta. Det räcker med en taklutning på minimum 4° (= 7 cm/m) vid montering av isolertak.



Välj exaktkapat kanalplasttak!

Låt oss exaktkapa ditt kompletta kanalplasttak, helt enligt dina specifika mått. Du sparar tid under montaget och slipper städa plast- och metallspån. Dessutom värnar du om miljön eftersom vi tar hand om allt spill och ser till att det återanvänds till 100%!

Annars levereras taket okapas för att anpassas på plats. Välj då hur du fördelar taksnivåerna: jämnt och kapa på varje eller så många hela skivor som möjligt och kapa endast i kanten/kanterna.

Det är viktigt när du monterar dem att rätt sida hamnar uppåt eftersom den sidan är UV-skyddad. Du ser enkelt vilken sida det är eftersom att det står på skivans skyddsplast.

Tvärreglar

För att kanalplasttak ska klara eventuell snöbelastning krävs ofta en tvärregel. Då våra tak är betydligt starkare är traditionella kanalplasttak behöver du färre tvärreglar än vad som är brukligt.

I tabellen nedan anges vilka avstånd som gäller för respektive takmodeller och snözoner.

Exempelvis monteras ett X20 tak i snözon 2,0 med tvärreglar varje 2500 mm. Det innebär att tak kortare än 5000 mm behöver 1 st tvärregel, medan tak längre än 5000 mm kräver 2 st. Fördela gärna dessa jämnt över takets längd.

Snözon	X10	X16	X20	HX25	HX32	HX40	HX50
Snözon 1,0	2500 mm	3250 mm	3500 mm	4250 mm	5000 mm	5000 mm	5000 mm
Snözon 1,5	1750 mm	2500 mm	3000 mm	3500 mm	3500 mm	4000 mm	4000 mm
Snözon 2,0	1600 mm	2100 mm	2500 mm	2750 mm	3000 mm	3500 mm	3500 mm
Snözon 2,5	1250 mm	1800 mm	2000 mm	2250 mm	2500 mm	3000 mm	3200 mm
Snözon 3,0	1000 mm	1500 mm	1800 mm	2000 mm	2300 mm	2500 mm	3000 mm
Snözon 3,5	850 mm	1300 mm	1500 mm	1800 mm	2000 mm	2300 mm	2500 mm
Snözon 4,0	750 mm	1000 mm	1300 mm	1500 mm	1800 mm	2000 mm	2300 mm



Willab  Garden®

Tomtaholmsvägen 11, Östra Karup, 269 41 Båstad
Telefon 0431-686 00 • www.willabgarden.se